



PaX-Haustürfüllungen

Kunststoff und Aluminium | Mai 2013

P R E M I U M

MADE IN GERMANY

HOCHWERTIG

INNOVATIV

SICHER

ENERGIEEFFIZIENT

MUSTERGESCHÜTZT



INHALTSVERZEICHNIS



MODERN

4 – 115



KLASSISCH

120 – 207



EXKLUSIV

212 – 267

Art-Beton	212 – 215
Carbon-Look	216 – 217
Hochglanz Dekor Kirsche	218 – 219
Retro	220 – 221
Multifunktion	222 – 225
LED-Technik	226 – 229
Kristall-Kollektion	230 – 235
Echtes Blattgold	236 – 237
Black Magic	238 – 239
Integriertes Griffelement	240 – 243
Erhabene Edelstahlornamentik	244 – 245
XXL-Türen	246 – 249
Colani-Courage	250 – 263
Feng Shui	264 – 267

ZUBEHÖR

270 – 295

Ornamentgläser	270 – 271
Schmuckverglasungen	272 – 273
Bauarten	274 – 275
Wärmeschutz/Sicherheit	276 – 277
Griffe	278 – 291
Designsockel	292 – 293
Modell-Index	294
Zubehör-Index	295

Modern

Innovativ | Reduziert
Puristisch | Frisch
Dezent | Dekorativ
Klar | Geradlinig

| Übersicht |



6877-53 S. 4



6720-53 S. 6



6721-53 S. 6



6723-53 S. 6



6876-53 S. 7



6879-53 S. 7



6821-52 S. 10



6532-52 S. 10



6534-52 S. 11



6969-52 S. 11



6195-58 S. 12



6191-58 S. 13



6192-58 S. 13



6847-60 S. 17



6847-50 S. 17



6847-70 S. 16



6418-60 S. 17



6418-50 S. 17



6418-70 S. 17



6568-50 S. 18



6524-60 S. 19



6524-50 S. 19



6524-70 S. 19



6420-50 S. 20



6419-60 S. 21



6419-70 S. 21



171-60 S. 22



171-70 S. 22



6512-52 S. 22



6587-70 S. 22



6193-58 S. 23



6194-72 S. 23



6194-78 S. 23



6864-53 S. 24



6182-53 S. 28



6183-53 S. 28



6184-53 S. 28



6185-53 S. 28



6878-53 S. 29



6469-79 S. 30



2700-79 S. 30



6848-72 S. 31



6560-72 S. 31



6559-52 S. 34



6159-52 S. 35



6528-52 S. 36



6814-52 S. 36



6410-52 S. 37



6199-93 S. 38



6871-93 S. 39



6868-93 S. 39



6873-93 S. 39

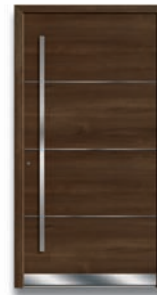

6872-93 S. 39



6954-93 S. 40



6197-93 S. 42

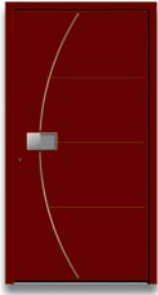

6967-93 S. 43



6957-93 S. 44



6959-93 S. 45



6956-93 S. 46



6958-52 S. 46



6812-52 S. 47



6188-52 S. 47



6176-70 S. 48



6501-57 S. 49



6179-98 S. 50



6178-98 S. 51



6180-58 S. 51



6978-79 S. 53



6962-79 S. 54



6963-79 S. 54



6977-79 S. 54



6817-79 S. 55



6817-70 S. 55



6508-70 S. 56



6508-60 S. 56



6508-50 S. 60



6537-50 S. 60



6953-50 S. 61



6427-70 S. 63



6810-50 S. 64



6409-57 S. 64



6398-70 S. 65



6347-57 S. 65



6928-70 S. 68



6928-60 S. 68



172-70 S. 68



172-60 S. 68



6921-70 S. 69



6921-60 S. 69



1003-77 S. 71



6537-70 S. 70



6537-60 S. 71



6162-53 S. 72



6163-53 S. 73



6164-53 S. 73



6438-57 S. 74



6165-54 S. 74



6830-72 S. 74



6166-54 S. 76



6437-72 S. 78



6828-57 S. 79



2503-50 S. 79



6440-77 S. 80



6440-67 S. 80



6440-75 S. 80



181-75 S. 81



181-67 S. 81



181-65 S. 81

Modern



6441-57 S. 82



6849-77 S. 83



6841-70 S. 84



1002-77 S. 84



6841-60 S. 85



6525-75 S. 86



6525-65 S. 88



150-60 S. 92



150-70 S. 93



1501-70 S. 94



1501-60 S. 94



6960-52 S. 98



6968-52 S. 98



6839-72 S. 98



6838-72 S. 99



6490-52 S. 99



6514-52 S. 100



6516-52 S. 103



6516-50 S. 102



6931-59 S. 104



6914-50 S. 104



6168-52 S. 105



6504-57 S. 105



6169-98 S. 106



6903-97 S. 107



6874-98 S. 107



6861-92 S. 108



6898-97 S. 108



6862-92 S. 108



6860-92 S. 109



6971-92 S. 110



6961-92 S. 110



6497-90 S. 111



231-60 S. 114



1562-70 S. 116



174-60 S. 117



◀ **[Abbildung links]**
Modell 6877-53 mit Ganzglas-Seitenteil | erhabene Lisenen
Sonderausstattung: Farbe RAL 7001 silbergrau | vollflächig mattiertes Glas | Aufsatzfüllung
Verglasung Seitenteil: G 1201 mattiertes Glas mit klaren Streifen
Griff: 9027-13 Edelstahl, integriert



6877-53 erhabene Lisenen **A**
6877-54 flächenbündige Lisenen



6877-53 erhabene Lisenen **B**
6877-54 flächenbündige Lisenen

[Abbildung unten]
Innenansicht: Modell 6877-53 mit Ganzglas-Seitenteil
Sonderausstattung: vollflächig mattiertes Glas | Aufsatzfüllung beidseitig
Verglasung Seitenteil: G 1201 mattiertes Glas mit klaren Streifen
Innendrücker: 2008-13-I Edelstahl

A **Modell 6877-53** erhabene Lisenen
Sonderausstattung: Ornamentglas Madras Pave weiß | Aufsatzfüllung
Griff: 1044-13 Edelstahl, integriert

B **Modell 6877-53** erhabene Lisenen
Sonderausstattung: Farbe RAL 7016 anthrazitgrau | Ornamentglas Reflo | Aufsatzfüllung
Griff: 1071-13 Edelstahl/Echtholz, integriert



Erhabene oder flächenbündige Lisenen



Detail:
Beispiel erhabene Lisenen Edelstahl

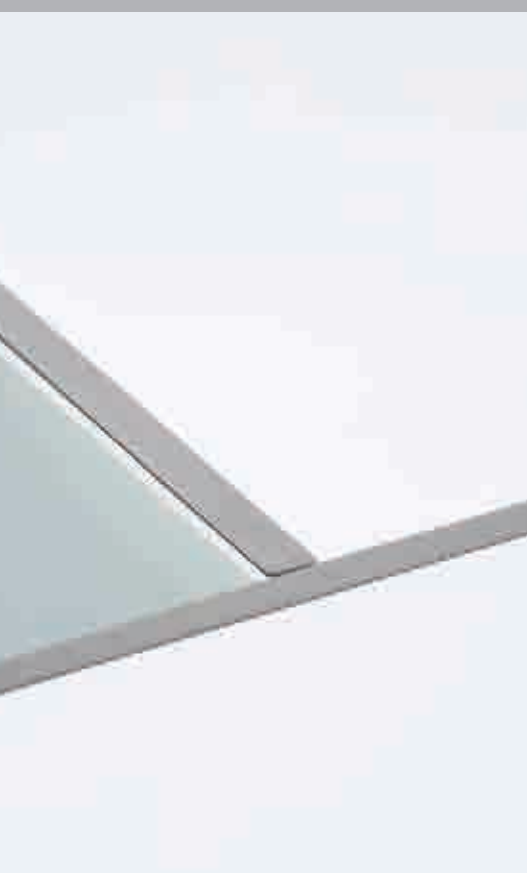

Detail:
Beispiel flächenbündige Lisenen Edelstahloptik



6720-53 erhabene Lisenen **A**
6720-54 flächenbündige Lisenen

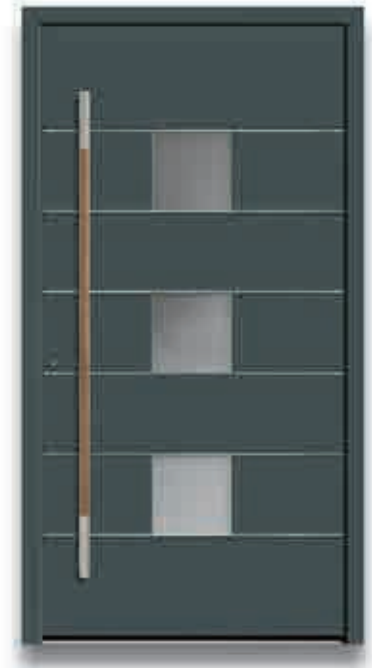

6721-53 erhabene Lisenen **B**
6721-54 flächenbündige Lisenen



6723-53 erhabene Lisenen **C**
6723-54 flächenbündige Lisenen

A **Modell 6720-53** erhabene Lisenen
Sonderausstattung: Ornamentglas Madras Pave weiß | Aufsatzfüllung
Griff: 9027-13 Edelstahl, integriert

B **Modell 6721-53** erhabene Lisenen
Sonderausstattung: Farbe RAL 7012 basaltgrau | Ornamentglas Reflo | Aufsatzfüllung
Griff: 1071-13 Edelstahl/Echtholz, integriert

C **Modell 6723-53** erhabene Lisenen
Verglasung: G 1202 mattiertes Glas mit klaren Streifen
Sonderausstattung: Farbe RAL 7001 silbergrau | Aufsatzfüllung
Griff: 1042-13 Edelstahl, integriert



Hier finden Sie
weitere interessante
Informationen.



6876-53 erhabene Lisenen **D**
6876-54 flächenbündige Lisenen



6879-53 erhabene Lisenen **E**
6879-54 flächenbündige Lisenen

D **Modell 6876-53** erhabene Lisenen
Sonderausstattung: Farbe RAL 3004 purpurrot | Ornamentglas Satinato weiß | Aufsatzfüllung
Griff: 1073-13 Edelstahl/Holzdekor, integriert

E **Modell 6879-53** mit Seitenteil | erhabene Lisenen
Sonderausstattung: Ornamentglas Satinato weiß | Aufsatzfüllung
Griff: 9025-13 Edelstahl, integriert

[Abbildung unten]
Modell 6876-53 mit Ganzglas-Seitenteilen | erhabene Lisenen
Sonderausstattung: Farbe RAL 7012 basaltgrau | vollflächig mattiertes Glas | Aufsatzfüllung
Verglasung Seitenteil: G 500-25 mattiertes Glas mit klarem Rand
Griff: 9028-13 Edelstahl, integriert







Modern

Klassisch

Exklusiv

Technik + Zubehör

Modell 6721-53 mit Ganzglas-
Seitenteilen | erhabene Lisenen
Sonderausstattung: Farbe RAL 3004
purpurrot | Ornamentglas Reflo |
Aufsatzfüllung
Griff: 9027-13 Edelstahl, integriert



6821-52

A



6532-52

B

[Abbildung unten]

Modell 6532-52

Verglasung: G 500-20 mattiertes
Glas mit klarem Rand

Sonderausstattung: Farbe RAL 7016
anthrazitgrau | Aufsatzfüllung

Griff: 1017-13 Edelstahl, integriert



A Modell 6821-52

Sonderausstattung: Ornamentglas
Madras Opus weiß | Aufsatzfüllung

Griff: 1040-13 Edelstahl, integriert

B Modell 6532-52

Verglasung: G 1203 mattiertes Glas
mit klarem Streifen

Sonderausstattung: Dekor Siena
Noce | Aufsatzfüllung

Griff: 1038-13 Edelstahl, integriert





6534-52

C



6969-52

D

C **Modell 6534-52**
Sonderausstattung: Farbe RAL 7012 basaltgrau | Ornamentglas Madras Pave weiß | Aufsatzfüllung | Edelstahl-Designsockel SB 700-3
Griff: 1040-13 Edelstahl, integriert

D **Modell 6969-52** integrierter Edelstahl-Designgriff V 99
 Verglasung: G 1180 mattiertes Glas mit klarem Streifen
Sonderausstattung: Aufsatzfüllung

[Abbildung unten]
Detail: Modell 6969-52 | integrierter Edelstahl-Designgriff V 99



Dekor und Farbe harmonisch kombiniert



Modell 6195-58
Designfelder: Dekor AnTEAK
querfurniert
Sonderausstattung: Farbe RAL
7016 anthrazitgrau | Ornamentglas
Satinato weiß | Aufsatzfüllung
Griffschale: V 106 Edelstahl,
integriert



6195-52

A



6195-58

B



6191-52

C



6192-58

D



6192-52

E



6191-58

F

- A Modell 6195-52**
Sonderausstattung: Ornamentglas Madras Opus weiß | Aufsatzfüllung
Griffschale: V 106 Edelstahl, integriert

- B Modell 6195-58**
 Designfelder: Dekor Siena Noce querfurniert
Sonderausstattung: Ornamentglas Reflo | Aufsatzfüllung
Griff: 1025-13 Edelstahl, integriert

- C Modell 6191-52**
Sonderausstattung: Ornamentglas Satinato weiß | Aufsatzfüllung
Griffschale: V 106 Edelstahl, integriert

- D Modell 6192-58**
 Designfelder: Dekor Siena Noce querfurniert
Sonderausstattung: Ornamentglas Satinato weiß | Aufsatzfüllung
Griff: 9027-13 Edelstahl, integriert

- E Modell 6192-52**
Sonderausstattung: Farbe RAL 7001 silbergrau | Ornamentglas Madras Pave weiß | Aufsatzfüllung
Griff: 1043-13 Edelstahl, integriert

- F Modell 6191-58**
 Designfelder: Dekor AnTEAK querfurniert
Sonderausstattung: Ornamentglas Reflo | Aufsatzfüllung
Griff: 1039-13 Edelstahl, integriert



70



Modell 6195-58 mit Ganzglas-Seitenteil
Designfelder: Dekor AnTEAK
querfurniert
Verglasung: Klarglas
Sonderausstattung: Farbe RAL 7016
anthrazitgrau | Aufsatzfüllung
Griffschale: V 106 Edelstahl, integriert



Modell 6847-70 Rahmen – Edelstahl
Verglasung: G 500-20 mattiertes
Glas mit klarem Rand
Sonderausstattung: Farbe RAL
3004 purpurrot | Aufsatzfüllung |
Edelstahl-Designsockel SB 700-3
Griff: 9026-13 Edelstahl



6847-50

A



6847-60

B



6418-70

C



6418-50

D



6418-60

E

A Modell 6847-50
 Verglasung: G 1204 mattiertes Glas mit klaren Quadraten
Sonderausstattung: Dekor Siena Noce | Aufsatzfüllung
Griff: 1041-13 Edelstahl, integriert

B Modell 6847-60
Sonderausstattung: Ornamentglas 504 weiß | Aufsatzfüllung
Griff: 1026-13 Edelstahl, integriert

C Modell 6418-70 Rahmen – Edelstahl
 Verglasung: G 500-20 mattiertes Glas mit klarem Rand
Sonderausstattung: Aufsatzfüllung | Edelstahl-Designsockel SB 700-3
Griff: 1044-13 Edelstahl, integriert

D Modell 6418-50
 Verglasung: G 1204 mattiertes Glas mit klaren Quadraten
Sonderausstattung: Farbe RAL 7001 silbergrau
Griff: 1012-13 Edelstahl

E Modell 6418-60
Sonderausstattung: Ornamentglas Madras Uadi weiß
Griff: 1021-13 Edelstahl

Klare Formen für schlichte Eleganz



Modell 6568-50
Sonderausstattung: Ornamentglas
Madras Pave weiß | Aufsatzfüllung |
Edelstahl-Designsockel SB 700-6
Griffschale: V 106 Edelstahl, integriert



6568-50

A



6524-70

B



6524-60

C

A Modell 6568-50
Sonderausstattung: Dekor Siena Noce | Ornamentglas Cannes weiß | Aufsatzfüllung | Edelstahl-Designsockel SB 700-3
Griff: 1043-13 Edelstahl, integriert

B Modell 6524-70 Rahmen – Edelstahl
Sonderausstattung: Ornamentglas Madras Opus weiß | Aufsatzfüllung
Griff: 1039-13 Edelstahl, integriert

C Modell 6524-60
Sonderausstattung: Ornamentglas 504 weiß | Aufsatzfüllung | Designsockel SB 750-1
Griff: 9022-13 Edelstahl, integriert

▼ **[Abbildung unten] Modell 6524-50** mit Seitenteilen
Sonderausstattung: Farbe RAL 7012 basaltgrau | Ornamentglas Satinato weiß | Aufsatzfüllung | Edelstahl-Designsockel SB 700-3
Griff: 1025-13 Edelstahl, integriert





Modell 6420-50 mit Ganzglas-
Seitenteilen
Verglasung: Klarglas
Sonderausstattung: Farbe RAL
5014 taubenblau | Aufsatzfüllung |
Edelstahl-Designsockel SB 700-3
Griff: 9027-13 Edelstahl, integriert



6419-60

A



6419-70

B

- A Modell 6419-60**
Sonderausstattung: Ornamentglas
 Madras Pave weiß
Griff: 1099-13 Edelstahl

- B Modell 6419-70** Rahmen – Edelstahl
Sonderausstattung: Ornamentglas
 Masterpoint weiß | Aufsatzfüllung
Griff: 1022-13 Edelstahl



6420-50

C

- C Modell 6420-50**
Sonderausstattung: Farbe RAL
 7016 anthrazitgrau | Ornamentglas
 Madras Opus weiß | Aufsatzfüllung |
 Edelstahl-Designsockel SB 700-3
Griff: 1071-13 Edelstahl/Echtholz,
 integriert



171-60

A



171-70

B



6512-52

C



6512-52

D



6587-70

E

A **Modell 171-60**
Sonderausstattung: Ornamentglas
 Madras Uadi weiß
Griff: 1097-5 Chrom

B **Modell 171-70** Rahmen – Edelstahl
Sonderausstattung: Farbe RAL
 7016 anthrazitgrau | Ornamentglas
 Quadro weiß | Aufsatzfüllung |
 Edelstahl-Designsockel SB 700-3
Griff: 1100-13 Edelstahl

C **Modell 6512-52**
Sonderausstattung: Dekor Siena
 Noce | Ornamentglas Madras Pave
 weiß | Aufsatzfüllung | Edelstahl-
 Designsockel SB 700-3
Griff: 1012-13 Edelstahl

D **Modell 6512-52**
Sonderausstattung: Ornamentglas
 Satinato weiß | Aufsatzfüllung |
 Designsockel SB 750-1
Griff: 9027-13 Edelstahl, integriert

E **Modell 6587-70** Rahmen – Edelstahl
Sonderausstattung: Ornamentglas
 Quadro weiß | Aufsatzfüllung
Griff: 1026-13 Edelstahl, integriert



6193-58

F



6194-72

G



6194-78

H

F Modell 6193-58
 Designfeld: Dekor Siena Noce
Sonderausstattung: Ornamentglas
 Satinato weiß | Aufsatzfüllung
Griff: 9023-13 Edelstahl, integriert

G Modell 6194-72 Rahmen – Edelstahl
Sonderausstattung: Ornamentglas
 Satinato weiß | Aufsatzfüllung
Griff: 1073-13 Edelstahl/Holzdekor,
 integriert

H Modell 6194-78 Rahmen – Edelstahl
 Designfeld: Dekor AnTEAK
Sonderausstattung: Ornamentglas
 Satinato weiß | Aufsatzfüllung
Griff: 9026-13 Edelstahl, integriert



Modell 6193-58 mit Ganzglas-
 Seitenteilen
 Designfeld: Dekor AnTEAK
Sonderausstattung: Ornamentglas
 Satinato weiß | Aufsatzfüllung
Griff: 9023-13 Edelstahl, integriert



70



6864-53 erhabene Lisenen **A**
6864-54 flächenbündige Lisenen



6864-53 erhabene Lisenen **B**
6864-54 flächenbündige Lisenen

◀ **[Abbildung links]**
Modell 6864-53 mit Ganzglas-Seitenteil | erhabene Lisenen
Sonderausstattung: Farbe RAL 7016 anthrazitgrau | vollflächig mattiertes Glas | Aufsatzfüllung
Verglasung Seitenteil: G 1238 mattiertes Glas mit klaren Streifen
Griff: 9027-13 Edelstahl, integriert

[Abbildung unten]
Innenansicht: Modell 6864-53 mit Ganzglas-Seitenteil
Sonderausstattung: vollflächig mattiertes Glas | Aufsatzfüllung beidseitig
Verglasung Seitenteil: G 1238 mattiertes Glas mit klaren Streifen
Innendrücker: 2008-13-I Edelstahl

A **Modell 6864-53** erhabene Lisenen
Sonderausstattung: Ornamentglas Satinato weiß | Aufsatzfüllung
Designgriff: V 105 Edelstahl, integriert

B **Modell 6864-53** erhabene Lisenen
Sonderausstattung: Dekor Siena Noce | Ornamentglas Reflo | Aufsatzfüllung
Griffschale: V 106 Edelstahl, integriert





Modell 6864-53 mit Ganzglas-
Seitenteil | erhabene Lisenen
Verglasung: Klarglas
Sonderausstattung: Farbe RAL 7016
anthrazitgrau | Aufsatzfüllung
Griff: 9026-13 Edelstahl



Modern

Klassisch

Exklusiv

Technik + Zubehör

Erhabene oder flächenbündige Lisenen



Detail:
Beispiel erhabene Lisenen Edelstahl



Detail:
Beispiel flächenbündige Lisenen Edelstahloptik



6182-53 erhabene Lisenen **A**
6182-54 flächenbündige Lisenen



6183-53 erhabene Lisenen **B**
6183-54 flächenbündige Lisenen



6184-53 erhabene Lisenen **C**
6184-54 flächenbündige Lisenen



6185-53 erhabene Lisenen **D**
6185-54 flächenbündige Lisenen

A **Modell 6182-53** erhabene Lisenen
Sonderausstattung: Ornamentglas Satinato weiß | Aufsatzfüllung
Griffschale: V 106 Edelstahl, integriert

B **Modell 6183-53** erhabene Lisenen
Sonderausstattung: Dekor AnTEAK | Ornamentglas Reflo | Aufsatzfüllung
Griff: 9027-13 Edelstahl, integriert

C **Modell 6184-53** erhabene Lisenen
Verglasung: G 1205 mattiertes Glas mit klaren Streifen
Sonderausstattung: Aufsatzfüllung
Griff: 1044-13 Edelstahl, integriert

D **Modell 6185-53** erhabene Lisenen
Verglasung: G 1205 mattiertes Glas mit klaren Streifen
Sonderausstattung: Farbe RAL 7001 silbergrau | Aufsatzfüllung
Griff: 9028-13 Edelstahl, integriert



Hier finden Sie
weitere interessante
Informationen.



6878-53 erhabene Lisenen **E**
6878-54 flächenbündige Lisenen



6878-53 erhabene Lisenen **F**
6878-54 flächenbündige Lisenen

E **Modell 6878-53** erhabene Lisenen
 Verglasung: G 1164 mattiertes Glas
 mit klaren Streifen
Sonderausstattung: Dekor Siena
 Noce | Aufsatzfüllung | Edelstahl-
 Designsockel SB 700-3
Griff: 9027-13 Edelstahl, integriert

F **Modell 6878-53** mit Ganzglas-
 Seitenteil | erhabene Lisenen
 Verglasung: G 1164 mattiertes Glas
 mit klaren Streifen
Sonderausstattung: Aufsatzfüllung |
 Edelstahl-Designsockel SB 700-3
Griff: 1039-13 Edelstahl, integriert

[Abbildung unten]
Modell 6878-53 mit Seitenteil |
 erhabene Lisenen
 Verglasung: G 1164 mattiertes Glas
 mit klaren Streifen
Sonderausstattung: Farbe RAL 7016
 anthrazitgrau | Aufsatzfüllung
Griff: 9027-13 Edelstahl, integriert





6469-79

A



2700-79

B

[Abbildung unten]
Detail: Modell 6469-79 | Rahmen –
Edelstahl | Edelstahl-Zierbügel V 56



A Modell 6469-79 Rahmen – Edelstahl |
Edelstahl-Zierbügel V 56
Sonderausstattung: Farbe RAL 3004
purpurrot | Ornamentglas Chinchilla
weiß | Aufsatzfüllung | Edelstahl-
Designsockel SB 700-3
Griff: 1017-13 Edelstahl, integriert

B Modell 2700-79 Rahmen – Edelstahl |
Edelstahl-Zierbügel V 25
Sonderausstattung: Dekor Golden
Oak | Ornamentglas Cannes weiß |
Aufsatzfüllung
Griff: 9025-13 Edelstahl, integriert

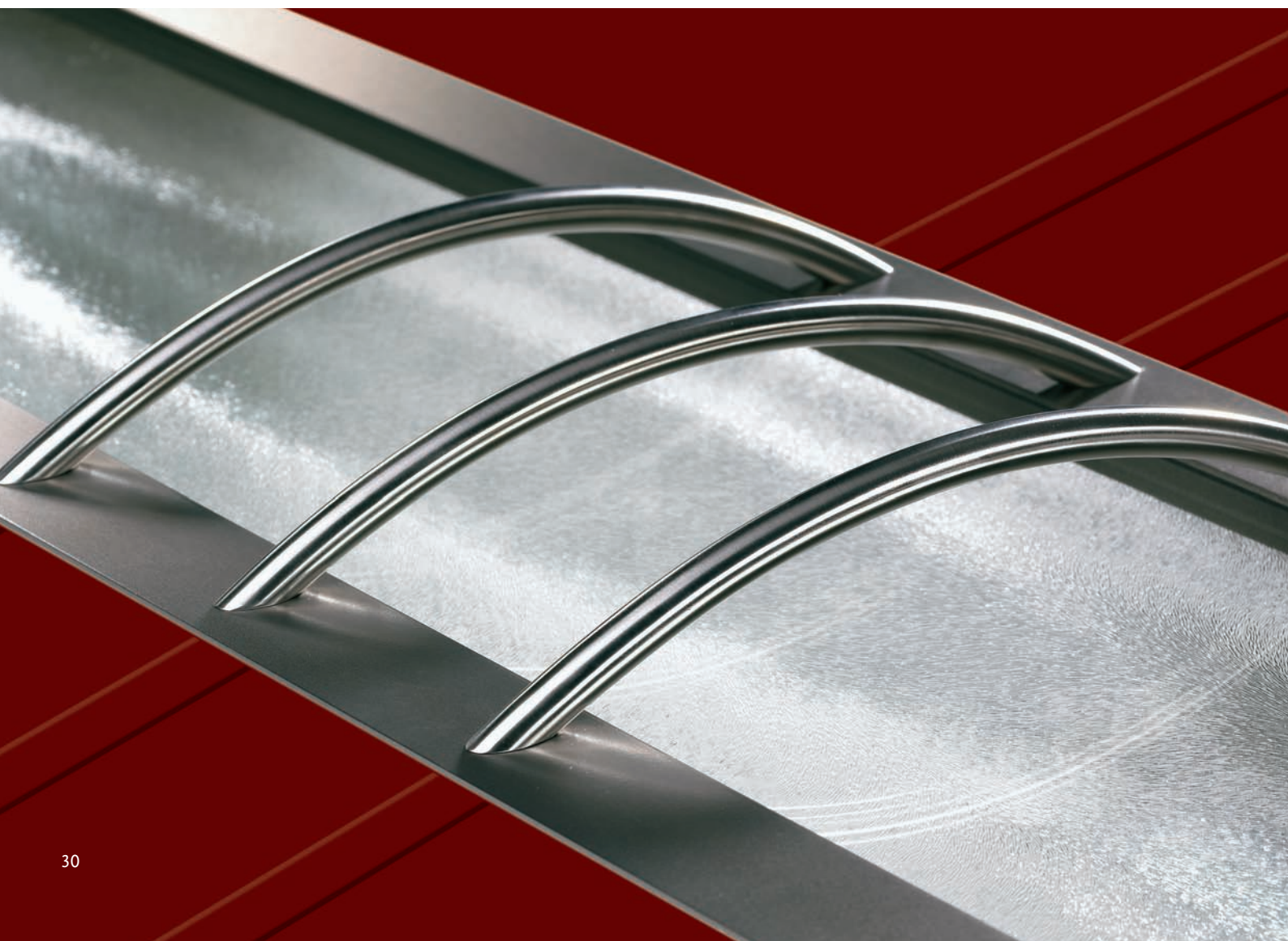



6848-72

C



6560-72

D

C **Modell 6848-72** Rahmen – Edelstahl
Verglasung: G 1150 mattiertes Glas
mit klaren Streifen
Sonderausstattung: Aufsatzfüllung
Griff: 1041-13 Edelstahl, integriert

D **Modell 6560-72** Rahmen – Edelstahl
Verglasung: G 1150 mattiertes Glas
mit klaren Streifen
Sonderausstattung: Aufsatzfüllung
Griff: 1039-13 Edelstahl, integriert

[Abbildung unten]
Modell 6560-72 mit Ganzglas-
Seitenteilen | Rahmen – Edelstahl
Verglasung: G 1150 mattiertes Glas
mit klaren Streifen
Sonderausstattung: Aufsatzfüllung
Griff: 1039-13 Edelstahl, integriert





Modell 6469-79 mit Ganzglas-Seitenteilen | Rahmen – Edelstahl | Edelstahl-Zierbügel V 56
Sonderausstattung: Farbe RAL 7016 anthrazitgrau | Ornamentglas Satinato weiß | Aufsatzfüllung | Edelstahl-Designsockel SB 700-3
Griff: 1017-13 Edelstahl, integriert



Modern

Klassisch

Exklusiv

Technik + Zubehör





6559-52

A



6159-52

B

◀ **[Abbildung links]**
Modell 6559-52 mit Ganzglas-Seitenteilen
 Verglasung: G 913 mattiertes Glas mit klaren Streifen
Sonderausstattung: Farbe RAL 7016 anthrazitgrau | Aufsatzfüllung | Edelstahl-Designsockel SB 700-3
Griff: 1039-13 Edelstahl, integriert

[Abbildung unten]
Innenansicht: Modell 6559-52 mit Ganzglas-Seitenteilen
 Verglasung: G 913 mattiertes Glas mit klaren Streifen
Innendrücker: 2008-13-I Edelstahl

A Modell 6559-52
 Verglasung: G 913 mattiertes Glas mit klaren Streifen
Sonderausstattung: Aufsatzfüllung | Edelstahl-Designsockel SB 700-3
Griff: 1039-13 Edelstahl, integriert

B Modell 6159-52
 Verglasung: G 1206 mattiertes Glas mit klaren Streifen
Sonderausstattung: Aufsatzfüllung | Edelstahl-Designsockel SB 700-3
Griff: 9025-13 Edelstahl, integriert





6528-52

A



6528-52

B



6814-52

C



6814-52

D

- A Modell 6528-52**
 Verglasung: G 1140 mattiertes Glas mit klaren Streifen
Sonderausstattung: Aufsatzfüllung | Edelstahl-Designsockel SB 700-3
Griff: 1026-13 Edelstahl, integriert

- B Modell 6528-52 mit Ganzglas-Seitenteilen**
 Verglasung: G 1140 mattiertes Glas mit klaren Streifen
Sonderausstattung: Farbe RAL 7001 silbergrau | Aufsatzfüllung | Edelstahl-Designsockel SB 700-3
Griff: 1039-13 Edelstahl, integriert

- C Modell 6814-52**
 Verglasung: G 1138 mattiertes Glas mit klarem Rand und klaren Streifen
Sonderausstattung: Farbe RAL 3004 purpurrot | Aufsatzfüllung | Edelstahl-Designsockel SB 700-3
Griffschale: V 106 Edelstahl, integriert

- D Modell 6814-52 mit Ganzglas-Seitenteilen**
 Verglasung: G 1138 mattiertes Glas mit klarem Rand und klaren Streifen
Sonderausstattung: Aufsatzfüllung | Edelstahl-Designsockel SB 700-3
Griff: 9027-13 Edelstahl, integriert



6410-52

E

[Abbildung unten]

Modell 6410-52 mit Ganzglas-Seitenteilen

Verglasung: G 986 mattiertes Glas mit klaren Streifen

Sonderausstattung: Farbe RAL 7001 silbergrau | Aufsatzfüllung

Griff: 9027-13 Edelstahl, integriert



E Modell 6410-52 mit Ganzglas-Seitenteilen

Verglasung: G 986 mattiertes Glas mit klaren Streifen

Sonderausstattung: Aufsatzfüllung | Edelstahl-Designsockel SB 700-6

Griff: 1017-13 Edelstahl, integriert





6199-93 erhabene Lisenen
6199-94 flächenbündige Lisenen

Modell 6199-93 mit Ganzglas-Seitenteil | erhabene Lisenen
Sonderausstattung: Dekor Teak terra querfurniert | Aufsatzfüllung
Verglasung Seitenteil: G 1186 mattiertes Glas mit klaren Streifen
Griffschale: V 100 Edelstahl, integriert



6871-93 erhabene Lisene **A**
6871-94 flächenbündige Lisene



6868-93 erhabene Lisenen **B**
6868-94 flächenbündige Lisenen



6873-93 erhabene Lisenen **C**
6873-94 flächenbündige Lisenen



6872-93 erhabene Lisenen **D**
6872-94 flächenbündige Lisenen

A Modell 6871-93 erhabene Lisene
Sonderausstattung: Aufsatzfüllung
Griff: 1038-13 Edelstahl, integriert

B Modell 6868-93 mit Ganzglas-Seitenteil | erhabene Lisenen
Sonderausstattung: Farbe RAL 7016 anthrazitgrau | Aufsatzfüllung | Edelstahl-Designsockel SB 700-3
Verglasung Seitenteil: G 1207 mattiertes Glas mit klaren Streifen
Griff: 1073-13 Edelstahl/Holzdekor, integriert

C Modell 6873-93 erhabene Lisenen
Sonderausstattung: Aufsatzfüllung
Griff: 1040-13 Edelstahl, integriert

D Modell 6872-93 mit Ganzglas-Seitenteilen | erhabene Lisenen
Sonderausstattung: Dekor Siena Noce querfurniert | Aufsatzfüllung | Edelstahl-Designsockel SB 700-3
Verglasung Seitenteile: G 1259 mattiertes Glas mit klaren Streifen
Griff: 1044-13 Edelstahl, integriert

Hinweis für Seite 38 und 39:
Holzdekoroberflächen werden standardmäßig querfurniert geliefert!



28



6954-93 erhabene Lisenen **A**



6954-93 erhabene Lisenen **B**

◀ **[Abbildung links]**
Modell 6954-93 mit Ganzglas-Seitenteilen | erhabene Lisenen
Sonderausstattung: Aufsatzfüllung
Verglasung Seitenteile: Klarglas
Designgriff: V 108 Edelstahl, integriert

[Abbildung unten]
Detail: Modell 6954-93 |
Edelstahl-Designgriffe V 108
und V 109, integriert
 ▼

A **Modell 6954-93** erhabene Lisenen
Sonderausstattung: Aufsatzfüllung
Designgriff: V 109 Edelstahl, integriert

B **Modell 6954-93** erhabene Lisenen
Sonderausstattung: Farbe RAL 7016 anthrazitgrau | Aufsatzfüllung
Designgriff: V 108 Edelstahl, integriert



Geschwungene Lisenen als Blickfang



Modell 6197-93 erhabene Lisenen |
integrierter Edelstahl-Designgriff V 97
Sonderausstattung: Aufsatzfüllung



6197-93 erhabene Lisenen **A**



6197-93 erhabene Lisenen **B**



6967-93 erhabene Lisene **C**



6967-93 erhabene Lisene **D**

A Modell 6197-93 erhabene Lisenen | integrierter Edelstahl-Designgriff V 97
Sonderausstattung: Aufsatzfüllung

B Modell 6197-93 mit Ganzglas-Seitenteil | erhabene Lisenen | integrierter Edelstahl-Designgriff V 97
Sonderausstattung: Dekor Siena Noce | Aufsatzfüllung
Verglasung Seitenteil: G 1172 mattiertes Glas mit klaren Streifen

C Modell 6967-93 | erhabene Lisene | integrierte Edelstahl-Griffschale V 100
Sonderausstattung: Farbe RAL 3004 purpurrot | Aufsatzfüllung

D Modell 6967-93 mit Ganzglas-Seitenteil | erhabene Lisene | integrierte Edelstahl-Griffschale V 100
Sonderausstattung: Aufsatzfüllung
Verglasung Seitenteil: G 1173 mattiertes Glas mit klaren Streifen



Modell 6957-93 mit Ganzglas-Seitenteil |
erhabene Lisenen | integrierte Edelstahl-
Griffschale V 103

Sonderausstattung: Aufsatzfüllung

Verglasung Seitenteil: G 1175 mattiertes
Glas mit klaren Streifen



6957-93 erhabene Lisenen A



6959-93 erhabene Lisenen B



6959-93 erhabene Lisenen C

A **Modell 6957-93** mit Ganzglas-Seitenteil | erhabene Lisenen | integrierte Edelstahl-Griffschale V 103
Sonderausstattung: Farbe RAL 7016 anthrazitgrau | Aufsatzfüllung
Verglasung Seitenteil: G 1175 mattiertes Glas mit klaren Streifen

B **Modell 6959-93** erhabene Lisenen | integrierte Edelstahl-Griffschale V 101
Sonderausstattung: Dekor AnTEAK | Aufsatzfüllung

C **Modell 6959-93** mit Ganzglas-Seitenteil | erhabene Lisenen | integrierte Edelstahl-Griffschale V 101
Sonderausstattung: Aufsatzfüllung
Verglasung Seitenteil: G 1174 mattiertes Glas mit klaren Streifen

Puristische Griffschalen als Gestaltungselemente



Detail:
Modell 6956-93 | integrierte Edelstahl-
Griffschale V 100



Detail:
Modell 6958-52 | integrierte Edelstahl-
Griffschale V 103



6956-93 erhabene Lisenen

A



6958-52

B

A Modell 6956-93 mit Ganzglas-Seitenteil | erhabene Lisenen | integrierte Edelstahl-Griffschale V 100
Sonderausstattung: Aufsatzfüllung
Verglasung Seitenteil: G 1171 mattiertes Glas mit klaren Streifen

B Modell 6958-52 mit Ganzglas-Seitenteil | integrierte Edelstahl-Griffschale V 103
Sonderausstattung: Aufsatzfüllung
Verglasung Seitenteil: G 1177 mattiertes Glas mit klaren Streifen



6812-52

C



6188-52

D

C Modell 6812-52

Sonderausstattung: Ornamentglas Satinato weiß | Aufsatzfüllung | Edelstahl-Designsockel SB 700-6
Griff: 9028-13 Edelstahl, integriert

D Modell 6188-52

Sonderausstattung: Farbe RAL 7001 silbergrau | Ornamentglas Madras Pave weiß | Aufsatzfüllung
Griff: 1043-13 Edelstahl, integriert



6188-52

E

E Modell 6188-52

Sonderausstattung: Farbe RAL 7016 anthrazitgrau | Ornamentglas Satinato weiß | Aufsatzfüllung
Griffschale: V 100 Edelstahl, integriert





6176-70

A



6501-57

B

◀ **[Abbildung links]**
Modell 6176-70 Rahmen – Edelstahl
Sonderausstattung: Farbe RAL 3004
 purpurrot | Ornamentglas Satinato
 weiß | Aufsatzfüllung | Edelstahl-
 Designsockel SB 700-3
Griff: 1073-13 Edelstahl/Dekor,
 integriert

[Abbildung unten]
Detail: Modell 6501-57 |
Applikation – Edelstahl



A **Modell 6176-70** Rahmen - Edelstahl
Sonderausstattung: Farbe RAL 7001
 silbergrau | Ornamentglas Satinato
 weiß | Aufsatzfüllung | Edelstahl-
 Designsockel SB 700-3
Griff: 9028-13 Edelstahl, integriert

B **Modell 6501-57** Applikation –
 Edelstahl
Sonderausstattung: Ornamentglas
 Satinato weiß | Aufsatzfüllung
Griff: 1029-13 Edelstahl, integriert

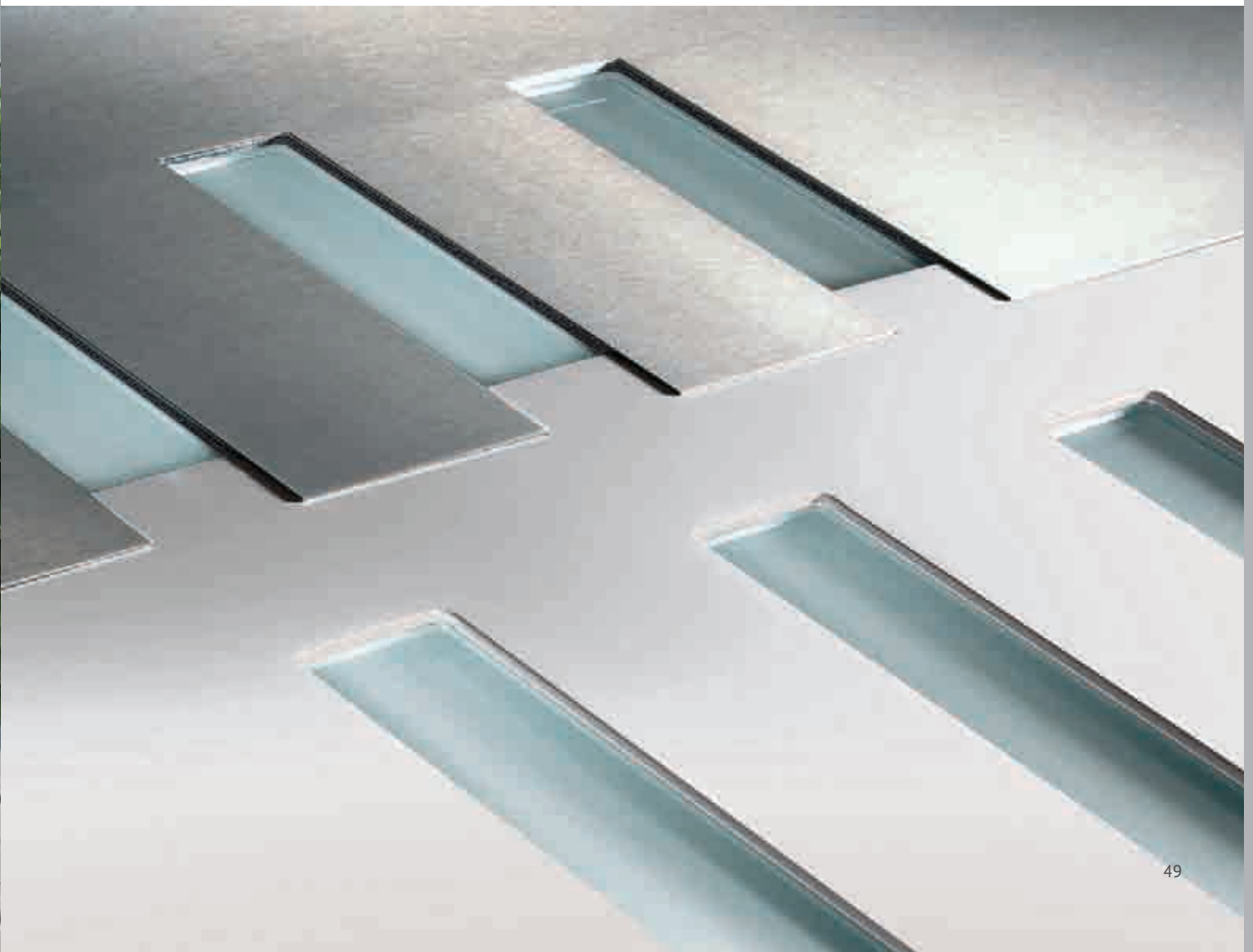



Modell 6179-98 mit Ganzglas-Seitenteil |
flächenbündige Lisenen
Designfelder: Dekor Teak terra querfurniert
Sonderausstattung: Farbe RAL 7012
basaltgrau | Aufsatzfüllung
Verglasung Seitenteil: G 1208 mattiertes
Glas mit klaren Streifen
Griff: 9024-13 Edelstahl, integriert



6178-94 flächenbündige Lisenen **A**



6178-98 flächenbündige Lisenen **B**

A **Modell 6178-94** flächenbündige Lisenen
Sonderausstattung: Aufsatzfüllung
Griff: 1071-13 Edelstahl/Echtholz, integriert

B **Modell 6178-98** flächenbündige Lisenen
Designfelder: Farbe RAL 3004 purpurrot
Sonderausstattung: Aufsatzfüllung
Griff: 9028-13 Edelstahl, integriert



6179-94 flächenbündige Lisenen **C**



6180-54 flächenbündige Lisenen **D**



6180-58 flächenbündige Lisenen **E**

C **Modell 6179-94** flächenbündige Lisenen
Sonderausstattung: Aufsatzfüllung
Griff: 9024-13 Edelstahl, integriert

D **Modell 6180-54** flächenbündige Lisenen
Sonderausstattung: Farbe RAL 7016 anthrazitgrau | Ornamentglas Satinato weiß | Aufsatzfüllung
Griff: 9028-13 Edelstahl, integriert

E **Modell 6180-58** flächenbündige Lisenen
Designfelder: Dekor Siena Noce querfurniert
Sonderausstattung: Ornamentglas Satinato weiß | Aufsatzfüllung
Griff: 9028-13 Edelstahl, integriert



*Detail: Modell 6978-79 |
einseitig erhabener Rahmen und
Zierbügel – Edelstahl*



6978-79

A



6978-79

B



6978-79

C

A Modell 6978-79 einseitig erhabener Rahmen und Zierbügel – Edelstahl
Sonderausstattung: Ornamentglas Satinato weiß | Aufsatzfüllung
Griffschale: V 106 Edelstahl, integriert

B Modell 6978-79 einseitig erhabener Rahmen und Zierbügel – Edelstahl
 Verglasung: G 1167 mattiertes Glas mit einseitig klarem Rand
Sonderausstattung: Dekor AnTEAK | Aufsatzfüllung
Designgriff: V 105 Edelstahl, integriert

C Modell 6978-79 einseitig erhabener Rahmen und Zierbügel – Edelstahl
 Verglasung: G 1167 mattiertes Glas mit einseitig klarem Rand
Sonderausstattung: Farbe RAL 7016 anthrazitgrau | Aufsatzfüllung
Griff: 1041-13 Edelstahl, integriert

Erhabene Rahmen für eine edle Optik



Detail:
Modell 6962-79 | erhabener Rahmen
und Zierbügel – Edelstahl



Detail:
Modell 6977-79 | erhabener Rahmen
und Zierbügel – Edelstahl



6962-79

A



6963-79

B



6977-79

C



6977-79

D

A **Modell 6962-79** erhabener Rahmen und Zierbügel – Edelstahl
Verglasung: G 1165 mattiertes Glas mit klarem Rand und klaren Streifen
Sonderausstattung: Farbe RAL 7001 silbergrau | Aufsatzfüllung
Griff: 9025-13 Edelstahl, integriert

B **Modell 6963-79** erhabener Rahmen und Zierbügel – Edelstahl
Verglasung: G 1166 mattiertes Glas mit klarem Rand und klaren Streifen
Sonderausstattung: Aufsatzfüllung
Griffschale: V 104 Edelstahl, integriert

C **Modell 6977-79** erhabener Rahmen und Zierbügel – Edelstahl
Sonderausstattung: Ornamentglas Cannes weiß | Aufsatzfüllung
Griff: 9024-13 Edelstahl, integriert

D **Modell 6977-79** erhabener Rahmen und Zierbügel – Edelstahl
Verglasung: G 500-20 mattiertes Glas mit klarem Rand
Sonderausstattung: Dekor AnTEAK | Aufsatzfüllung
Griff: 1040-13 Edelstahl, integriert



6817-70

E



6817-79

F

E **Modell 6817-70** erhabener Rahmen – Edelstahl
Verglasung: G 1154 mattiertes Glas mit klarem Rand und klaren Streifen
Sonderausstattung: Aufsatzfüllung | Edelstahl-Designsockel SB 700-6
Griff: 1039-13 Edelstahl, integriert

F **Modell 6817-79** mit Ganzglas-Seitenteil | erhabener Rahmen und Zierbügel – Edelstahl
Verglasung: G 1154 mattiertes Glas mit klarem Rand und klaren Streifen
Sonderausstattung: Farbe RAL 7016 anthrazitgrau | Aufsatzfüllung | Edelstahl-Designsockel SB 700-6
Griff: 9027-13 Edelstahl, integriert

[Abbildung unten]
Modell 6817-79 mit Ganzglas-Seitenteilen | erhabener Rahmen und Zierbügel – Edelstahl
Verglasung: G 1154 mattiertes Glas mit klarem Rand und klaren Streifen
Sonderausstattung: Aufsatzfüllung
Griff: 9023-13 Edelstahl



Zeitloses Design im Einklang mit hochwertigem Glas



Detail:
Modell 6508-70 | Edelstahl-Griffschale V 104,
integriert

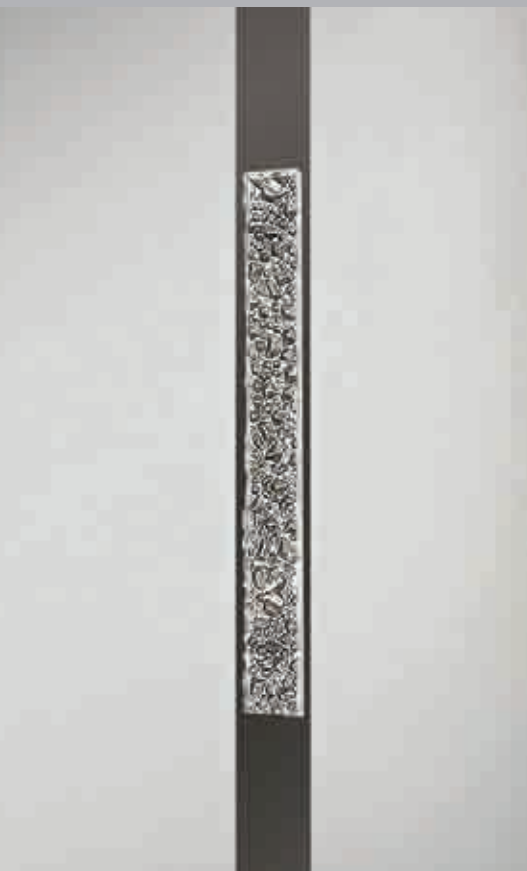

Detail:
Modell 6508-70 | G 1211 mit
Strukturglas-Applikation



6508-70

A



6508-60

B



6508-70

C



6508-60

D

A Modell 6508-70 Rahmen – Edelstahl
Verglasung: G 1209 mattiertes
Glas mit klarem Motiv und klarem
Facettenstein
Sonderausstattung: Aufsatzfüllung |
Edelstahl-Designsockel SB 700-3
Griffschale: V 104 Edelstahl,
integriert

B Modell 6508-60
Verglasung: G 1210 Klarglas mit
mattierten Quadraten und klaren
Glassteinen
Sonderausstattung: Aufsatzfüllung
Griff: 1062-13 Edelstahl

C Modell 6508-70 Rahmen – Edelstahl
Verglasung: G 1211 mattiertes Glas
mit klarem Streifen und Strukturglas-
Applikationen
Sonderausstattung: Aufsatzfüllung
Griff: 1006-13 Edelstahl

D Modell 6508-60
Sonderausstattung: Dekor
Nussbaum | Ornamentglas Madras
Uadi weiß
Griff: 1084-13 Edelstahl



Hier finden Sie
weitere interessante
Informationen.



6508-70

E



6508-60

F

E **Modell 6508-70** Rahmen – Edelstahl
Verglasung: G 914 mattiertes Glas mit klaren Streifen
Sonderausstattung: Dekor Golden Oak | Aufsatzfüllung | Edelstahl-Designsockel SB 700-3
Griff: 1030-13 Edelstahl, integriert

F **Modell 6508-60** mit Ganzglas-Seitenteil
Verglasung: G 1182 mattiertes Glas mit waagerechten und senkrechten filigranen, klaren Streifen
Sonderausstattung: Aufsatzfüllung
Griffschale: V 106 Edelstahl, integriert

[Abbildung unten]
Modell 6508-70 mit Ganzglas-Seitenteil | Rahmen – Edelstahl
Verglasung: G 1182 mattiertes Glas mit waagerechten und senkrechten filigranen, klaren Streifen
Sonderausstattung: Farbe RAL 7016 anthrazitgrau | Aufsatzfüllung
Griffschale: V 106 Edelstahl, integriert







Modell 6508-70 mit Ganzglas-
Seitenteilen | Rahmen – Edelstahl
Verglasung: G 1257 mattiertes Glas mit
klaren Streifen
Sonderausstattung: Dekor Douglasie
Griff: 9024-13 Edelstahl



Detail:
Modell 6508-50 | G 1209 mit
klarem Facettenstein

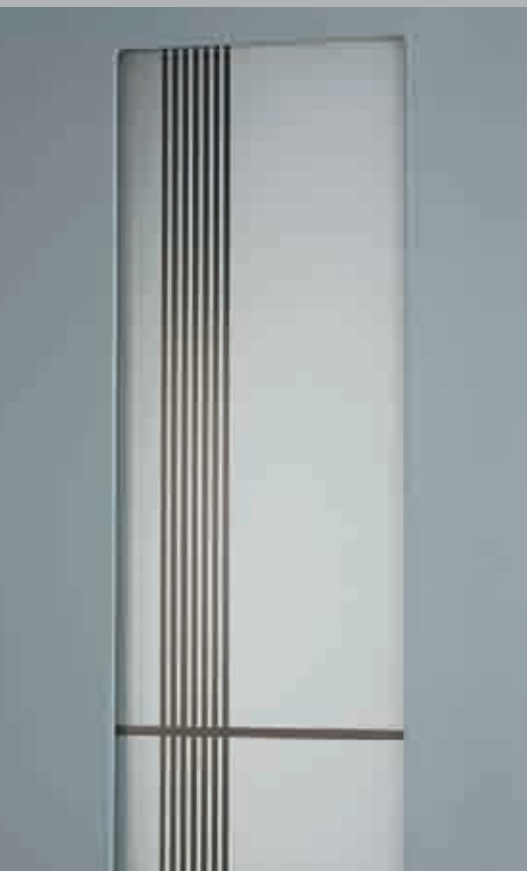

Detail:
Modell 6537-50 | G 1182 mattiertes Glas mit waagerechten und senkrechten filigranen, klaren Streifen



6508-50

A



6508-50

B



6537-50

C



6537-50

D

A Modell 6508-50

Verglasung: G 1209 mattiertes Glas mit klarem Motiv und klarem Facettenstein

Sonderausstattung: Farbe RAL 7016 anthrazitgrau | Aufsatzfüllung | Edelstahl-Designsockel SB 700-4
Griff: 1083-8 Aluminium

B Modell 6508-50

Verglasung: G 1211 mattiertes Glas mit klarem Streifen und Strukturglas-Applikationen

Sonderausstattung: Dekor Nussbaum | Aufsatzfüllung | Edelstahl-Designsockel SB 700-3
Griff: 1017-13 Edelstahl, integriert

C Modell 6537-50

Verglasung: G 1182 mattiertes Glas mit waagerechten und senkrechten filigranen, klaren Streifen

Sonderausstattung: Farbe RAL 7001 silbergrau | Aufsatzfüllung | Edelstahl-Designsockel SB 700-3
Designgriff: V 105 Edelstahl, integriert

D Modell 6537-50

Verglasung: G 1210 Klarglas mit mattierten Quadraten und klaren Glassteinen

Sonderausstattung: Aufsatzfüllung
Griff: 1029-13 Edelstahl, integriert



6953-50

E



6953-50

F

[Abbildung unten]

Modell 6508-50

Verglasung: G 914 mattiertes Glas mit klaren Streifen

Sonderausstattung: Farbe RAL 7001 silbergrau | Aufsatzfüllung

Griff: 9025-13 Edelstahl, integriert



E Modell 6953-50

Sonderausstattung: Ornamentglas Cannes weiß | Aufsatzfüllung

Griffschale: V 106 Edelstahl, integriert

F Modell 6953-50

Sonderausstattung: Farbe RAL 5011 stahlblau | Ornamentglas Satinato weiß | Aufsatzfüllung

Griffschale: V 106 Edelstahl, integriert





*Detail:
Modell 6427-70 |
Rahmen – Edelstahl | G 1255
mattiertes Glas mit klarem Rand*



6427-70

A



6427-70

B

[Abbildung unten]

Modell 6427-70 mit Ganzglas-Seitenteilen | Rahmen – Edelstahl
 Verglasung: G 1255 mattiertes Glas mit klarem Rand

Sonderausstattung: Aufsatzfüllung | Edelstahl-Designsockel SB 700-3

Verglasung Seitenteile: G 500-25 mattiertes Glas mit klarem Rand

Griff: 1038-13 Edelstahl, integriert



A Modell 6427-70 Rahmen – Edelstahl
Verglasung: G 1255 mattiertes Glas mit klarem Rand
Griff: 1012-13 Edelstahl

B Modell 6427-70 Rahmen – Edelstahl
Sonderausstattung: Farbe RAL 7016 anthrazitgrau | Ornamentglas Madras Pave weiß | Aufsatzfüllung | Edelstahl-Designsockel SB 700-3
Griff: 1038-13 Edelstahl, integriert





Detail:
Modell 6810-50 | G 1212 mit
Strukturglas-Applikation



Detail:
Modell 6409-57 | G 1214
mit klarem Glasstab



6810-50

A



6810-50

B



6409-57

C



6409-57

D

A Modell 6810-50
Verglasung: G 1212 mattiertes Glas mit klarem Rand, klaren Streifen und Strukturglas-Applikationen
Sonderausstattung: Aufsatzfüllung | Edelstahl-Designsockel SB 700-3
Griff: 1017-13 Edelstahl, integriert

B Modell 6810-50
Verglasung: G 1213 halbtransparentes Glas mit mattiertem Motiv
Sonderausstattung: Aufsatzfüllung | Edelstahl-Designsockel SB 700-3
Griff: 1073-13 Edelstahl/Holzdekor, integriert

C Modell 6409-57 Applikationen – Edelstahl
Verglasung: G 1214 mattiertes Glas mit klaren Streifen und Glasstäbe
Sonderausstattung: Aufsatzfüllung
Griff: 9027-13 Edelstahl, integriert

D Modell 6409-57 Applikationen – Edelstahl
Sonderausstattung: Farbe RAL 7016 anthrazitgrau | Ornamentglas Cannes weiß | Aufsatzfüllung
Griff: 1071-13 Edelstahl/Echtholz, integriert



6810-50

E



6398-70

F



6347-57

G

E Modell 6810-50

Verglasung: G 1153 mattiertes Glas mit halbtransparentem Motiv

Sonderausstattung: Aufsatzfüllung

Griff: 1042-13 Edelstahl, integriert

F Modell 6398-70 Rahmen – Edelstahl

Sonderausstattung: Farbe RAL 3004 purpurrot | Ornamentglas Satinato weiß | Aufsatzfüllung

Griff: 9023-13 Edelstahl, integriert

G Modell 6347-57 Applikationen – Edelstahl

Verglasung: G 1230 mattiertes Glas mit klarem Streifen

Sonderausstattung: Aufsatzfüllung

Griff: 9026-13 Edelstahl, integriert

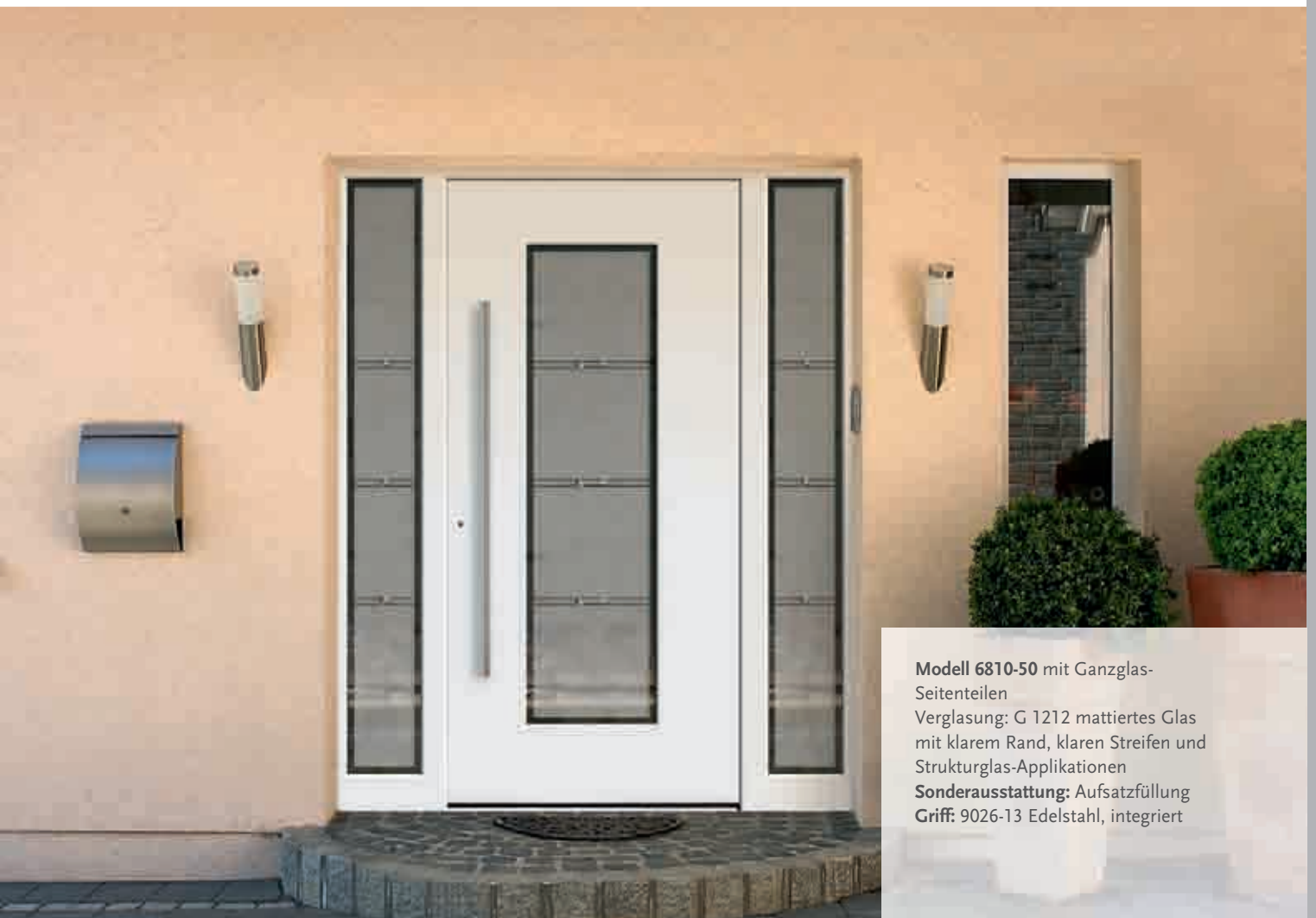

Modell 6810-50 mit Ganzglas-Seitenteilen

Verglasung: G 1212 mattiertes Glas mit klarem Rand, klaren Streifen und Strukturglas-Applikationen

Sonderausstattung: Aufsatzfüllung

Griff: 9026-13 Edelstahl, integriert





Modell 6409-57 mit Ganzglas-Seitenteilen | Applikationen – Edelstahl
Sonderausstattung: Farbe RAL 7016 anthrazitgrau | Ornamentglas Satinato weiß | Aufsatzfüllung
Griff: 1071-13 Edelstahl/Echtholz, integriert

Modern

Klassisch

Exklusiv

Technik + Zubehör



Detail:
Modell 6921-70 | Rahmen – Edelstahl | G 1218
mattiertes Glas mit klarem, filigranem Motiv



Detail:
Modell 172-70 | Rahmen – Edelstahl |
G 1215 mattiertes Glas mit klaren Streifen



6928-70

A



6928-60

B



172-70

C



172-60

D

A Modell 6928-70 Rahmen – Edelstahl
Verglasung: G 1154 mattiertes Glas
mit klarem Rand und klaren Streifen
Griff: 1038-13 Edelstahl

B Modell 6928-60
Verglasung: G 1154 mattiertes Glas
mit klarem Rand und klaren Streifen
Sonderausstattung: Dekor
Nussbaum | Aufsatzfüllung |
Edelstahl-Designsockel SB 700-3
Griff: 1008-13 Edelstahl

C Modell 172-70 Rahmen – Edelstahl
Verglasung: G 1215 mattiertes Glas
mit klaren Streifen
Griff: 9035-13 Edelstahl

D Modell 172-60
Sonderausstattung: Farbe RAL
7012 basaltgrau | Ornamentglas
Mastercarré weiß
Griff: 1097-5 Chrom



Hier finden Sie
weitere interessante
Informationen.



6921-60

E



6921-70

F



6921-70

G

- E Modell 6921-60**
 Verglasung: G 1216 mattiertes Glas mit klaren Streifen und klaren Facettensteinen
Sonderausstattung: Farbe RAL 7001 silbergrau
Griff: 1099-13 Edelstahl

- F Modell 6921-70 Rahmen – Edelstahl**
 Verglasung: G 1217 mattiertes Glas mit klarem Motiv
Griff: 1040-13 Edelstahl

- G Modell 6921-70 Rahmen – Edelstahl**
 Verglasung: G 1218 mattiertes Glas mit klarem, filigranem Motiv
Sonderausstattung: Aufsatzfüllung | Edelstahl-Designsockel SB 700-3
Griff: 1062-13 Edelstahl





1003-77

A



1003-77

B

◀ [Abbildung links]

Modell 6537-70 Rahmen – Edelstahl
 Verglasung: G 1211 mattiertes Glas mit klarem Streifen und Strukturglas-Applikationen
Sonderausstattung: Farbe RAL 3004 purpurrot | Aufsatzfüllung
Griff: 9025-13 Edelstahl

A Modell 1003-77 Rahmen und Applikationen – Edelstahl
 Verglasung: G 1154 mattiertes Glas mit klarem Rand und klaren Streifen
Sonderausstattung: Aufsatzfüllung
Griff: 9050-13 Edelstahl

B Modell 1003-77 Rahmen und Applikationen – Edelstahl
 Verglasung: G 1219 mattiertes Glas mit waagerechten und senkrechten klaren Streifen
Sonderausstattung: Farbe RAL 7016 anthrazitgrau
Griff: 1039-13 Edelstahl



6537-70

C



6537-60

D



6537-70

E

C Modell 6537-70 Rahmen – Edelstahl
 Verglasung: G 1182 mattiertes Glas mit waagerechten und senkrechten filigranen, klaren Streifen
Griff: 9022-13 Edelstahl

D Modell 6537-60
 Verglasung: G 1211 mattiertes Glas mit klarem Streifen und Strukturglas-Applikationen
Sonderausstattung: Dekor Siena Noce | Aufsatzfüllung
Griff: 9025-13 Edelstahl, integriert

E Modell 6537-70
 Verglasung: G 1209 mattiertes Glas mit klarem Motiv und klarem Facettenstein
Sonderausstattung: Farbe RAL 7001 silbergrau | Aufsatzfüllung | Edelstahl-Designsockel SB 700-3
Griff: 1020-13 Edelstahl

Filigrane Lisenen setzen Akzente



Modell 6164-53 erhabene Lisenen |
integrierter Edelstahl-Designgriff V 80
Verglasung: G 1222 mattiertes Glas mit
klaren Streifen
Sonderausstattung: Dekor Siena Noce |
Aufsatzfüllung



6162-53 erhabene Lisenen **A**
6162-54 flächenbündige Lisenen



6163-53 erhabene Lisenen **B**
6163-54 flächenbündige Lisenen



6162-53 erhabene Lisenen **C**
6162-54 flächenbündige Lisenen



6164-53 erhabene Lisenen **D**
6164-54 flächenbündige Lisenen

A Modell 6162-53 erhabene Lisenen
 Verglasung: G 1220 mattiertes Glas mit halbtransparentem Motiv
Sonderausstattung: integrierter Edelstahl-Designgriff V 77 | Aufsatzfüllung

B Modell 6163-53 mit Ganzglas-Seitenteil | erhabene Lisenen
 Verglasung: G 1221 mattiertes Glas mit klaren Randstreifen
Sonderausstattung: integrierter Edelstahl-Designgriff V 80 | Aufsatzfüllung

C Modell 6162-53 erhabene Lisenen
 Verglasung: G 1220 mattiertes Glas mit halbtransparentem Motiv
Sonderausstattung: Farbe RAL 7016 anthrazitgrau | integrierter Edelstahl-Designgriff V 77 | Aufsatzfüllung

D Modell 6164-53 mit Ganzglas-Seitenteil | erhabene Lisenen | integrierter Edelstahl-Designgriff V 80
 Verglasung: G 1223 mattiertes Glas mit klaren Streifen und handgemeißelten Glassteinen
Sonderausstattung: Aufsatzfüllung



Detail:
Modell 6438-57 Applikation – Edelstahl



Detail:
Modell 6165-54 | flächenbündige Lisenen
Edelstahloptik



6438-57 **A**



6438-57 **B**



6165-54 flächenbündige Lisenen **C**



6830-72 **D**

A Modell 6438-57 Applikation –
Edelstahl
Sonderausstattung: Ornamentglas
Madras Pixel weiß | integrierter
Edelstahl-Designgriff V 78 |
Aufsatzfüllung

B Modell 6438-57 Applikation –
Edelstahl
Sonderausstattung: Farbe weiß /
Streifen RAL 3004 purpurrot |
Ornamentglas Satinato weiß |
integrierter Edelstahl-Designgriff
V 78 | Aufsatzfüllung

C Modell 6165-54 flächenbündige
Lisenen
Sonderausstattung: Farbe RAL 3004
purpurrot, RAL 7016 anthrazitgrau |
Ornamentglas Madras Pave weiß |
integrierter Edelstahl-Designgriff
V 78 | Aufsatzfüllung

D Modell 6830-72 | Rahmen – Edelstahl
Verglasung: G 1119 mattiertes Glas mit
klarem Randstreifen
Sonderausstattung: integrierter
Edelstahl-Designgriff V 77 |
Aufsatzfüllung



Modell 6438-57 Applikation – Edelstahl
Sonderausstattung: Farbe RAL 7016
anthrazitgrau | Ornamentglas Satinato
weiß | integrierter Edelstahl-Designgriff
V 78 | Aufsatzfüllung



17



6166-54 flächenbündige Lisenen **A**

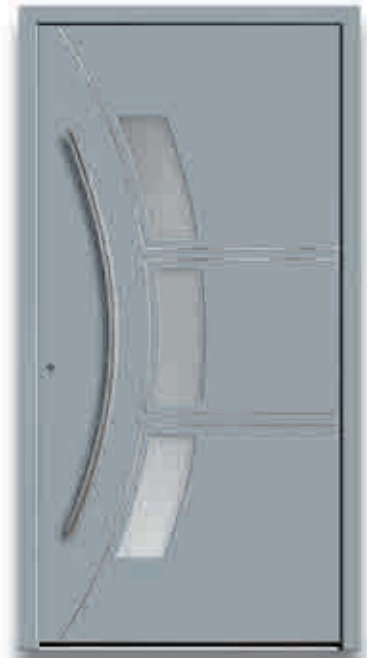

6166-54 flächenbündige Lisenen **B**

◀ **[Abbildung links]**
Modell 6166-58 flächenbündige Lisenen
 Designfelder: Dekor AnTEAK, querfurniert
Sonderausstattung: Farbe RAL 7016 anthrazitgrau | Ornamentglas Satinato weiß | integrierter Edelstahl-Designgriff V 51 | Aufsatzfüllung

[Abbildung unten]
Innenansicht: Modell 6166-58
Sonderausstattung: Ornamentglas Satinato weiß
Innendrücker: 2008-13-I Edelstahl

A **Modell 6166-54** flächenbündige Lisenen
Sonderausstattung: Ornamentglas Masterpoint weiß | integrierter Edelstahl-Designgriff V 51 | Aufsatzfüllung

B **Modell 6166-54** flächenbündige Lisenen
Sonderausstattung: Farbe RAL 7001 silbergrau | Ornamentglas Satinato weiß | integrierter Edelstahl-Designgriff V 51 | Aufsatzfüllung



Schwungvolles Design in seiner schönsten Form



Modell 6437-72 Rahmen – Edelstahl
Verglasung: G 500-25 mattiertes
Glas mit klarem Rand
Sonderausstattung: Farbe RAL 3004
purpurrot | Aufsatzfüllung |
Edelstahl-Designsockel SB 700-6
Griff: 9055-13 Edelstahl



6437-72

A



6828-57

B

MADE WITH SWAROVSKI® ELEMENTS



2503-50

C



2503-50

D



2503-50

E

A Modell 6437-72 | Rahmen – Edelstahl
Verglasung: G 500-25 mattiertes Glas mit klarem Rand
Sonderausstattung: Aufsatzfüllung | Edelstahl-Designsockel SB 700-3
Griff: 9055-13 Edelstahl

B Modell 6828-57 | Applikationen – Edelstahl
Sonderausstattung: Farbe RAL 7001 silbergrau | Ornamentglas Satinato weiß | Aufsatzfüllung
Griff: 9055-13 Edelstahl

C Modell 2503-50
Sonderausstattung: Farbe RAL 7016 anthrazitgrau | Ornamentglas Madras Pave weiß | Aufsatzfüllung
Griff: 9056-13 Edelstahl

D Modell 2503-50
Verglasung: G 1224 mattiertes Glas mit klarem Rand und Applikationen aus SWAROVSKI ELEMENTS
Sonderausstattung: Dekor Siena Noce | Aufsatzfüllung
Griff: 9027-13 Edelstahl, integriert

E Modell 2503-50
Verglasung: G 500-20 mattiertes Glas mit klarem Rand
Griff: 1007-13 Edelstahl



6440-77

A



6440-75

B



6440-65

C



6440-67

D

A **Modell 6440-77** Rahmen und Applikation – Edelstahl
Verglasung: G 936 mattiertes Glas mit klarem Randstreifen
Griff: 1064-13-G Edelstahl

B **Modell 6440-75** mit Ganzglas-Seitenteil | Rahmen – Edelstahl
Verglasung: G 505-25 mattiertes Glas mit klarem Rand
Sonderausstattung: Farbe RAL 7001 silbergrau | Aufsatzfüllung | Edelstahl-Designsockel SB 700-3
Griff: 9056-13 Edelstahl

C **Modell 6440-65**
Verglasung: G 505-25 mattiertes Glas mit klarem Rand
Sonderausstattung: Dekor Golden Oak
Griffgarnitur: 9009-13 Edelstahl

D **Modell 6440-67** Applikation – Edelstahl
Verglasung: G 505-25 mattiertes Glas mit klarem Rand
Griff: 1064-13-G Edelstahl

[Abbildung rechts]
Modell 181-65
Verglasung: G 295 mattiertes Glas mit rotem Farbmotiv und klarem Randstreifen
Sonderausstattung: Aufsatzfüllung
Griff: 1039-13 Edelstahl
Weitere Farben für Farbmotiv siehe Seite 273.



181-75

E



181-67

F



181-77

G

E Modell 181-75 Rahmen – Edelstahl
Verglasung: G 505-25 mattiertes
Glas mit klarem Rand
Sonderausstattung: Aufsatzfüllung |
Edelstahl-Designsockel SB 700-3
Griff: 9056-13 Edelstahl

F Modell 181-67 Applikation – Edelstahl
Verglasung: G 295 mattiertes Glas
mit blauem Farbmotiv und klarem
Randstreifen
Griff: 1064-13-G Edelstahl
*Weitere Farben für Farbmotiv siehe
Seite 273.*

G Modell 181-77 Rahmen und
Applikation – Edelstahl
Verglasung: G 505-25 mattiertes
Glas mit klarem Rand
Griffgarnitur: 9009-13 Edelstahl



Edelstahl: schön, pflegeleicht, beständig



Modell 6441-57 Applikation – Edelstahl
Verglasung: G 994 mattiertes Glas mit
klaren Streifen und klarem Motiv
Sonderausstattung: Farbe RAL 7016
anthrazitgrau | Aufsatzfüllung
Griff: 1080-13 Edelstahl, integriert



6441-57

A



6849-77

B



6849-77

C



6849-77

D

- A Modell 6441-57** mit Ganzglas-Seitenteil | Applikation – Edelstahl
Verglasung: G 994 mattiertes Glas mit klaren Streifen und klarem Motiv
Sonderausstattung: Aufsatzfüllung
Griff: 1080-13 Edelstahl, integriert

- B Modell 6849-77** Rahmen und Applikation – Edelstahl
Verglasung: G 923 mattiertes Glas mit klaren Quadraten
Sonderausstattung: Farbe RAL 3004 purpurrot | Aufsatzfüllung | Edelstahl-Designsockel SB 700-3
Griff: 1017-13 Edelstahl, integriert

- C Modell 6849-77** Rahmen und Applikation – Edelstahl
Verglasung: G 1124 mattiertes Glas mit klaren Streifen und blauen Glassteinen
Griff: 1038-13 Edelstahl
Weitere Farben für Glassteine siehe Seite 273.

- D Modell 6849-77** mit Ganzglas-Seitenteil | Rahmen und Applikation – Edelstahl
Verglasung: G 924 mattiertes Glas mit klaren Streifen
Sonderausstattung: Farbe RAL 7001 silbergrau | Aufsatzfüllung
Griff: 1039-13 Edelstahl, integriert

Hochwertig veredelte Schmuckverglasungen

MADE WITH SWAROVSKI® ELEMENTS



Detail:
Modell 6841-70 | G 1185 mit Applikationen
aus SWAROVSKI ELEMENTS



Detail:
Modell 1002-77 | G 400 Schmelzglas
mit erhabenen Motiv



6841-70

A



1002-77

B



1002-77

C

A Modell 6841-70 mit Ganzglas-Seitenteil | Rahmen – Edelstahl
Verglasung: G 1185 mattiertes Glas mit klaren Streifen und Applikationen aus SWAROVSKI ELEMENTS
Sonderausstattung: Aufsatzfüllung | Edelstahl-Designsockel SB 700-3
Griff: 1040-13 Edelstahl, integriert

B Modell 1002-77 Rahmen und Applikation – Edelstahl
Verglasung: G 400 Schmelzglas mit erhabenen Motiv
Sonderausstattung: Farbe RAL 5011 stahlblau | Aufsatzfüllung
Griff: 9026-13 Edelstahl, integriert

C Modell 1002-77 Rahmen und Applikation – Edelstahl
Verglasung: G 505-25 mattiertes Glas mit klarem Rand
Sonderausstattung: Aufsatzfüllung | Edelstahl-Designsockel SB 700-3
Griff: 1041-13 Edelstahl, integriert

MADE WITH SWAROVSKI® ELEMENTS



6841-60

D



6841-60

E



6841-70

F

- D Modell 6841-60**
 Verglasung: G 1114 mattiertes Glas mit klarem Motiv und klaren Glassteinen
Sonderausstattung: Farbe RAL 7001 silbergrau | Aufsatzfüllung | Edelstahl-Designsockel SB 700-5
Griff: 1009-13 Edelstahl
 Weitere Farben für Glassteine siehe Seite 272.

- E Modell 6841-60**
 Verglasung: G 1505 Bleiornamentik blau mit Chinchilla weiß
Griff: 1007-13 Edelstahl
 Weitere Farben für Bleiornamentik siehe Seite 272.

- F Modell 6841-70 Rahmen – Edelstahl**
 Verglasung: G 1113 mattiertes Glas mit klarem Motiv und Applikationen aus SWAROVSKI ELEMENTS
Sonderausstattung: Dekor Nussbaum | Aufsatzfüllung | Edelstahl-Designsockel SB 700-6
Griff: 9053-13 Edelstahl, integriert



MADE WITH SWAROVSKI® ELEMENTS



6525-75

A

◀ [Abbildung links]

Modell 6525-75 Rahmen – Edelstahl
 Verglasung: G 1122 mattiertes
 Glas mit klaren Streifen und
 Applikationen aus SWAROVSKI
 ELEMENTS
Sonderausstattung: Farbe RAL 5011
 stahlblau | Aufsatzfüllung
Griff: 9024-13 Edelstahl

[Abbildung unten]

Innenansicht: Modell 6525-75
 Rahmen – Edelstahl
 Verglasung: G 1122 mattiertes
 Glas mit klaren Streifen und
 Applikationen aus SWAROVSKI
 ELEMENTS
Innendrücker: 2008-13-I Edelstahl

A **Modell 6525-75** mit Seitenteil |
 Rahmen – Edelstahl
 Verglasung: G 1122 mattiertes
 Glas mit klaren Streifen und
 Applikationen aus SWAROVSKI
 ELEMENTS
Griff: 1021-13 Edelstahl



Faszinierende Applikationen im Glas



Detail:
Farbmöglichkeiten G 933 Glassteine



Detail:
Modell 6525-65 | G 1123 mit Applikationen
aus SWAROVSKI ELEMENTS



6525-65

A

MADE WITH SWAROVSKI® ELEMENTS



6525-65

B



6525-75

C

- A** Modell 6525-65 mit Seitenteil
Verglasung: G 933 halbtransparentes
Glas mit mattiertem Motiv und
roten Glassteinen
Griff: 766-12 Edelstahl gestrahlt

- B** Modell 6525-65
Verglasung: G 1123 mattiertes
Glas mit klaren Randstreifen und
Applikationen aus SWAROVSKI
ELEMENTS
Sonderausstattung: Aufsatzfüllung
Griff: 1099-13 Edelstahl

- C** Modell 6525-75 Rahmen – Edelstahl
Verglasung: G 505-25 mattiertes
Glas mit klarem Rand
Sonderausstattung: Dekor Siena
Noce | Aufsatzfüllung
Griff: 9048-13 Edelstahl

Modern

Modern

Klassisch

Exklusiv

Technik + Zubehör

Modell 6525-75 mit Seitenteil |
Rahmen – Edelstahl
Verglasung: G 505-25 mattiertes
Glas mit klarem Rand
Sonderausstattung: Farbe RAL 7016
anthrazitgrau | Aufsatzfüllung
Griff: 9027-13 Edelstahl, integriert





Modell 6525-65 mit Seitenteil
Verglasung: G 933 halbrtransparentes
Glas mit mattiertem Motiv und
roten Glassteinen
Griff: 766-12 Edelstahl gestrahlt

Modern

Klassisch

Exklusiv

Technik + Zubehör

Aufwändige profilierte Ornamentik



Modell 150-60

Verglasung: G 243 mattiertes Glas
mit klarem Randstreifen und klarem
Facettenstein

Griff: 8767-13 Edelstahl

MADE WITH SWAROVSKI® ELEMENTS



150-60

A



150-70

B



150-70

C



150-60

D

- A Modell 150-60**
 Verglasung: G 1115 mattiertes Glas mit klaren Streifen und Applikationen aus SWAROVSKI ELEMENTS
Sonderausstattung: Aufsatzfüllung | Edelstahl-Designsockel SB 700-3
Griff: 9048-13 Edelstahl

- B Modell 150-70 mit Ganzglas-Seitenteil** | Rahmen und Applikation – Edelstahl
Sonderausstattung: Farbe RAL 7016 anthrazitgrau | vollflächig mattiertes Glas | Aufsatzfüllung | Edelstahl-Designsockel SB 700-3
Verglasung Seitenteil: G 1115 mattiertes Glas mit klaren Streifen
Griff: 1017-13 Edelstahl, integriert

- C Modell 150-70** Rahmen und Applikation – Edelstahl
 Verglasung: G 500-25 mattiertes Glas mit klarem Rand
Sonderausstattung: Aufsatzfüllung | Edelstahl-Designsockel SB 700-6
Griff: 9054-13 Edelstahl

- D Modell 150-60 mit Seitenteil**
 Verglasung: G 243 mattiertes Glas mit klarem Randstreifen und klarem Facettenstein
Sonderausstattung: Dekor Nussbaum | eingelegte Edelstahl-Zierstreifen
Griff: 1020-13 Edelstahl

Schmuckgläser mit viel Liebe zum Detail



Detail:
Modell 1501-60 | Ornamentik mit eingelegten
Edelstahl-Zierstreifen | G 252 mit blauen
Pyramidensteinen

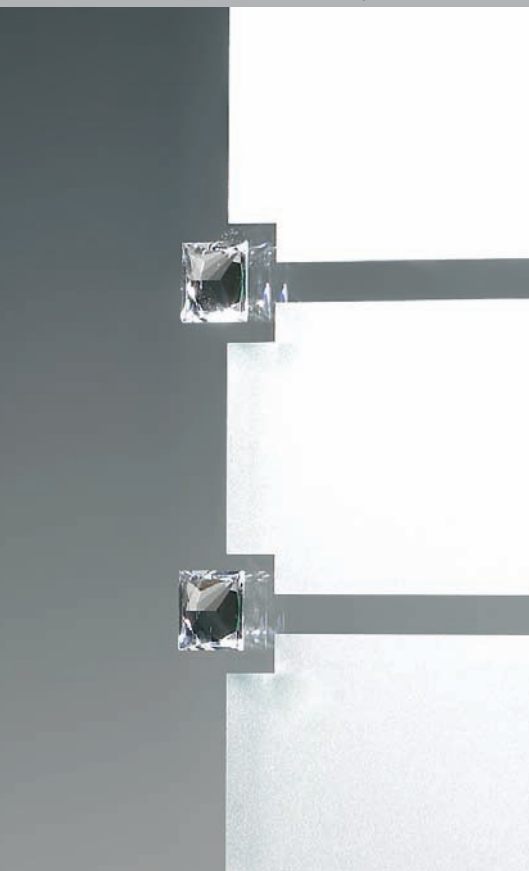

Detail:
Modell 1501-70 | G 1117 mit Applikationen
aus SWAROVSKI ELEMENTS



1501-60

A



1501-60

B



1501-70

C



1501-60

D

A [a] Modell 1501-60 eingelegte
Edelstahl-Zierstreifen
Verglasung: G 252 mattiertes
Glas mit klarem Motiv und blauen
Pyramidensteinen
Griff: 8742-5 Chrom
*Weitere Farben für Glassteine siehe
Seite 273.*

B Modell 1501-60
Verglasung: G 500-25 mattiertes
Glas mit klarem Rand
Griff: 1041-13 Edelstahl

C Modell 1501-70 | Rahmen und
Applikation – Edelstahl
Verglasung: G 1117 mattiertes
Glas mit klaren Streifen und
Applikationen aus SWAROVSKI
ELEMENTS
Sonderausstattung: Farbe RAL
3004 purpurrot | Aufsatzfüllung |
Edelstahl-Designsockel SB 700-3
Griff: 1017-13 Edelstahl, integriert

D Modell 1501-60
Verglasung: G 243 mattiertes Glas
mit klarem Randstreifen und klarem
Facettenstein
Griff: 1011-13 Edelstahl

Modern

Modern

Klassisch

Exklusiv

Technik + Zubehör

Modell 1501-70 Rahmen und Applikation – Edelstahl
Verglasung: G 1117 mattiertes Glas mit klaren Streifen und Applikationen aus SWAROVSKI ELEMENTS

Sonderausstattung: Farbe RAL 7016 anthrazitgrau | Aufsatzfüllung | Edelstahl-Designsockel SB 700-3
Griff: 1017-13 Edelstahl, integriert



Modell 150-60

Verglasung: G 243 mattiertes Glas
mit klarem Randstreifen und klarem
Facettenstein

Sonderausstattung: Aufsatzfüllung

Griff: 9048-13 Edelstahl



Modern

Klassisch

Exklusiv

Technik + Zubehör



6960-52

A



6968-52

B



6968-52

C



6839-72

D



6839-72

E

A **Modell 6960-52** integrierte Edelstahl-Griffschale V 98
Verglasung: G 1178 mattiertes Glas mit klaren Streifen
Sonderausstattung: Aufsatzfüllung

B **Modell 6968-52** integrierte Edelstahl-Griffschale V 98
Verglasung: G 1187 mattiertes Glas mit klarem Randstreifen
Sonderausstattung: Farbe weiß / RAL 7006 beige-grau | Aufsatzfüllung

C **Modell 6968-52** integrierte Edelstahl-Griffschale V 98
Verglasung: G 1187 mattiertes Glas mit klarem Randstreifen
Sonderausstattung: Aufsatzfüllung

D **Modell 6839-72** Rahmen – Edelstahl
Sonderausstattung: Farbe RAL 3004 purpurrot | Ornamentglas Satinato weiß | integrierter Edelstahl-Designgriff V 71 | Aufsatzfüllung | Edelstahl-Designsockel SB 700-3

E **Modell 6839-72** mit Ganzglas-Seitenteilen | Rahmen –Edelstahl
Sonderausstattung: Ornamentglas Madras Opus weiß | integrierter Edelstahl-Designgriff V 71 | Aufsatzfüllung | Edelstahl-Designsockel SB 700-3

[Abbildung rechts]
Modell 6838-72 mit Ganzglas-Seitenteilen | Rahmen –Edelstahl
Sonderausstattung: Farbe RAL 7016 anthrazitgrau | Ornamentglas Satinato weiß | Aufsatzfüllung | Edelstahl-Designsockel SB 700-3
Griff: 1039-13 Edelstahl, integriert



6838-72

F

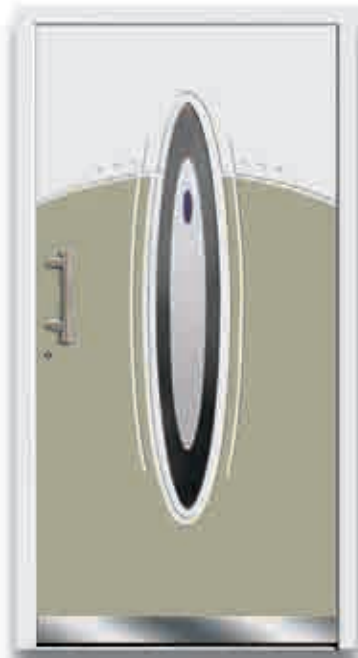

6490-52

G



6490-52

H

F **Modell 6838-72** Rahmen – Edelstahl
Sonderausstattung: Ornamentglas
 Satinato weiß | Aufsatzfüllung |
 Edelstahl-Designsockel SB 700-3
Griff: 1039-13 Edelstahl, integriert

G **Modell 6490-52**
 Verglasung: G 978 mattiertes
 Glas mit blauem Farbmotiv auf
 halbtransparentem Glas
Sonderausstattung: Farbe RAL 7032
 kieselgrau / weiß | Aufsatzfüllung |
 Edelstahl-Designsockel SB 700-3
Griff: 1021-13 Edelstahl

H **Modell 6490-52**
 Verglasung: G 978 mattiertes
 Glas mit blauem Farbmotiv auf
 halbtransparentem Glas
Sonderausstattung: Aufsatzfüllung |
 Edelstahl-Designsockel SB 700-3
Griff: 9048-13 Edelstahl







6514-52

A



6514-52

B

◀ [Abbildung links]
Modell 6514-52 mit Ganzglas-Seitenteil
 Verglasung: G 961 mattiertes Glas mit klaren Streifen
Sonderausstattung: Aufsatzfüllung
Griff: 9027-13 Edelstahl, integriert

[Abbildung unten]
Innenansicht: Modell 6514-52 mit Ganzglas-Seitenteil
 Verglasung: G 961 mattiertes Glas mit klaren Streifen
Innendrücker: 2008-13-I Edelstahl

A Modell 6514-52
 Verglasung: G 961 mattiertes Glas mit klaren Streifen
Sonderausstattung: Farbe RAL 7012 basaltgrau | Aufsatzfüllung
Griff: 1043-13 Edelstahl, integriert

B Modell 6514-52
 Verglasung: G 961 mattiertes Glas mit klaren Streifen
Sonderausstattung: Farbe RAL 7001 silbergrau / weiß | Aufsatzfüllung
Griff: 9027-13 Edelstahl, integriert





7

Modell 6516-50 mit Ganzglas-Seitenteil
Verglasung: G 957 mattiertes Glas mit
klarem Rand und klaren Streifen
Sonderausstattung: Dekor Golden Oak |
Edelstahl-Zierstange V 41
Griff: 1064-13-G Edelstahl



6516-50

A



6516-50

B



6516-50

C



6516-52

D

A Modell 6516-50
 Verglasung: G 957 mattiertes Glas mit klarem Rand und klaren Streifen
Sonderausstattung: Farbe RAL 3004 purpurrot | Edelstahl-Zierstange V 41
Griff: 1064-13-G Edelstahl

B Modell 6516-50 mit Ganzglas-Seitenteil
 Verglasung: G 957 mattiertes Glas mit klarem Rand und klaren Streifen
Sonderausstattung: Edelstahl-Zierstange V 41
Griff: 1064-13-G Edelstahl

C Modell 6516-50
 Verglasung: G 1225 mattiertes Glas mit senkrechtem und waagerechten klaren Streifen
Sonderausstattung: Farbe RAL 7012 basaltgrau
Griff: 1090-13-G Edelstahl

D Modell 6516-52 mit Ganzglas-Seitenteil
 Verglasung: G 1225 mattiertes Glas mit senkrechtem und waagerechten klaren Streifen
Griff: 9026-13 Edelstahl

Klare Ästhetik durch rahmenlose Glasausschnitte



Detail:
Modell 6931-59 | Edelstahl-Zierbügel V 40

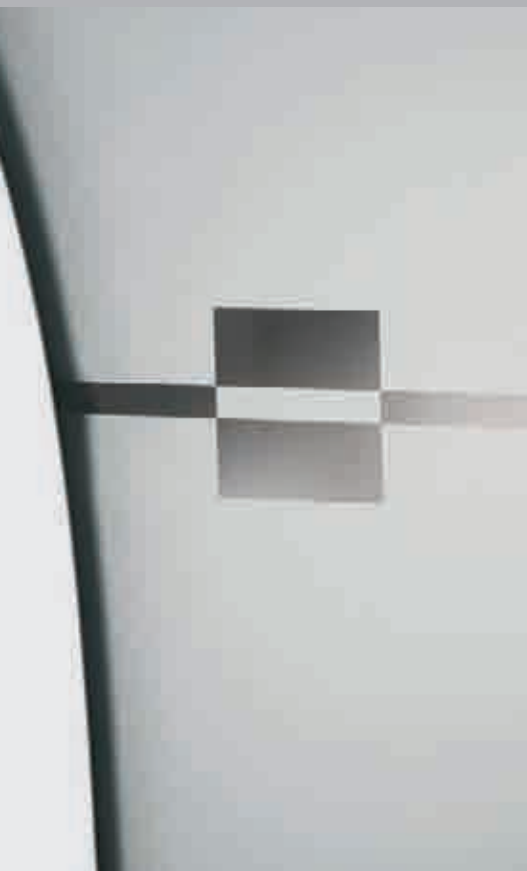

Detail:
Modell 6914-50 | G 1146 mattiertes Glas
mit klaren Streifen und klarem Motiv



6931-59

A



6931-59

B



6914-50

C



6931-57

D

A Modell 6931-59 Edelstahl-Zierbügel V 40
Verglasung: G 1818 echter Rillenschliff
auf halbtransparentem Glas
Sonderausstattung: Farbe RAL 7016
anthrazitgrau
Griff: 9023-13 Edelstahl

B Modell 6931-59 Edelstahl-Zierbügel V 40
Verglasung: G 1818 echter Rillenschliff
auf halbtransparentem Glas
Griff: 9023-13 Edelstahl

C Modell 6914-50
Verglasung: G 1146 mattiertes Glas
mit klaren Streifen und klarem Motiv
Griff: 9056-13 Edelstahl

D Modell 6931-57 Applikation –
Edelstahl | Edelstahl-Zierbügel V 40
Verglasung: G 1818 echter
Rillenschliff auf halbtransparentem
Glas
Griff: 9023-13 Edelstahl
Nur als Einsatzfüllung lieferbar!



6168-52

E



6504-57

F

[Abbildung unten]

Modell 6504-52

Verglasung: G 1121 mattiertes Glas mit klaren Streifen

Sonderausstattung: Farbe RAL 7016 anthrazitgrau / RAL 7001 silbergrau

Griff: 1039-13 Edelstahl



E Modell 6168-52 mit Ganzglas-Seitenteil
Verglasung: G 1226 mattiertes Glas mit klaren Streifen

Griff: 1043-13 Edelstahl

F Modell 6504-57 Applikation – Edelstahl
Verglasung: G 1121 mattiertes Glas mit klaren Streifen

Griff: 1039-13 Edelstahl

Nur als Einsatzfüllung lieferbar!







6169-98

A



6169-98

B

◀ [Abbildung links]

Modell 6169-98 mit Ganzglas-Seitenteilen
 Designfeld: Dekor Teak terra
Sonderausstattung: Aufsatzfüllung
Verglasung Seitenteile:
 Sonderausstattung Ornamentglas
 Satinato weiß
Griff: 9027-13 Edelstahl, integriert

A Modell 6169-98
 Designfeld: Dekor Teak terra
Sonderausstattung: Aufsatzfüllung
Griff: 9027-13 Edelstahl, integriert

B Modell 6169-98
 Designfeld: Farbe weiß / RAL 3004
 purpurrot
Sonderausstattung: Aufsatzfüllung
Griff: 1044-13 Edelstahl, integriert



6903-97

C



6903-97

D



6874-98

E

C Modell 6903-97 Applikation – Edelstahl
Sonderausstattung: Aufsatzfüllung
Griff: 1039-13 Edelstahl, integriert

D Modell 6903-97 Applikation – Edelstahl
Sonderausstattung: Dekor Siena Noce |
 Aufsatzfüllung
Griff: 1025-13 Edelstahl, integriert

E Modell 6874-98
 Designfeld: Farbe weiß / RAL 7016
 anthrazitgrau
Sonderausstattung: Aufsatzfüllung
Griff: 1044-13 Edelstahl, integriert

Dezente Ziernuten setzen optische Akzente



6861-92

A



6861-92

B



6898-97

C



6862-92

D

A **Modell 6861-92**
Sonderausstattung: Aufsatzfüllung |
Edelstahl-Designsockel SB 700-3
Griff: 1073-13 Edelstahl/Holzdekor,
integriert

B **Modell 6861-92 mit Ganzglas-Seitenteil**
Sonderausstattung: Farbe RAL 7016
anthrazitgrau | Aufsatzfüllung |
Edelstahl-Designsockel SB 700-3
Verglasung Seitenteil: G 1190 mattiertes
Glas mit klarem Rand und klaren
Streifen
Griffschale: V 107 Edelstahl, integriert

C **Modell 6898-97 Applikationen –
Edelstahl**
Sonderausstattung: Farbe RAL 7012
basaltgrau | Aufsatzfüllung
Griff: 9029-13 Edelstahl, integriert

D **Modell 6862-92**
Sonderausstattung: Aufsatzfüllung |
Edelstahl-Designsockel SB 700-3
Griff: 1042-13 Edelstahl, integriert



6860-92

E



6860-92

F

[Abbildung unten]

Modell 6860-92 mit Ganzglas-Seitenteil
Seitenteil

Sonderausstattung: Farbe RAL 3004 purpurrot | Aufsatzfüllung | Edelstahl-Designsockel SB 700-3

Verglasung Seitenteil: G 1189 mattiertes Glas mit klarem Rand und klaren Streifen

Griff: 9029-13 Edelstahl, integriert



E Modell 6860-92 mit Ganzglas-Seitenteil
Sonderausstattung: Aufsatzfüllung | Edelstahl-Designsockel SB 700-3

Verglasung Seitenteil: G 1189 mattiertes Glas mit klarem Rand und klaren Streifen

Designgriff: V 105 Edelstahl, integriert

F Modell 6860-92
Sonderausstattung: Dekor Siena Noce | Aufsatzfüllung | Edelstahl-Designsockel SB 700-3

Designgriff: V 105 Edelstahl, integriert



Elegante Designgriffe perfekt integriert



Detail:
Modell 6971-92 | integrierter
Edelstahl-Designgriff V 99



Detail:
Modell 6961-92 | integrierte
Edelstahl-Griffschale V 96



6971-92

A



6961-92

B

- A** Modell 6971-92 mit Ganzglas-Seitenteil | integrierter Edelstahl-Designgriff V 99
Sonderausstattung: Aufsatzfüllung
Verglasung Seitenteile: G 1176
mattiertes Glas mit klarem Streifen und klaren Quadraten

- B** Modell 6961-92 mit Ganzglas-Seitenteil | integrierte Edelstahl-Griffschale V 96
Sonderausstattung: Farbe RAL 7001 silbergrau | Aufsatzfüllung
Verglasung Seitenteil: G 1179
mattiertes Glas mit klarem Streifen



Hier finden Sie
weitere interessante
Informationen.



6497-90

C



6497-90

D



6497-90

E

C Modell 6497-90
Sonderausstattung: Farbe RAL 7016 anthrazitgrau | Aufsatzfüllung
Griffschale: V 103 Edelstahl, integriert

D Modell 6497-90
Sonderausstattung: Aufsatzfüllung | Edelstahl-Designsockel SB 700-3
Griff: 1044-13 Edelstahl, integriert

E Modell 6497-90
Sonderausstattung: Dekor AnTEAK | Aufsatzfüllung | Edelstahl-Designsockel SB 700-3
Griffschale: V 107 Edelstahl, integriert





Modell 6497-90 mit Ganzglas-Seitenteil
Sonderausstattung: Farbe RAL 7016
anthrazitgrau | Aufsatzfüllung |
Edelstahl-Designsockel SB 700-3
Verglasung Seitenteil:
Sonderausstattung Ornamentglas
Satinato weiß
Griff: 1073-13 Edelstahl/Holzdekor,
integriert

Modern

Klassisch

Exklusiv

Technik + Zubehör





23-60

A



1562-60

B



1562-70

C

A Modell 23-60

Sonderausstattung: Ornamentglas Chinchilla weiß
Griff: 9041-13 Edelstahl

B Modell 1562-60

Sonderausstattung: Ornamentglas Madras Pixel weiß
Griff: 1009-13 Edelstahl

C Modell 1562-70 Rahmen – Edelstahl

Sonderausstattung: Farbe RAL 7016 anthrazitgrau | Ornamentglas Masterpoint weiß | Aufsatzfüllung
Griff: 1073-13 Edelstahl/Holzdekor, integriert



174-60

D



174-60

E

◀ [Abbildung links]

Modell 23-70 mit Ganzglas-Seitenteilen | Rahmen – Edelstahl
 Verglasung: G 500-20 mattiertes Glas mit klarem Rand
Sonderausstattung: Aufsatzfüllung | Edelstahl-Designsockel SB 700-3
Griff: 9023-13 Edelstahl

D Modell 174-60

Sonderausstattung: Dekor Nussbaum | Ornamentglas Satinato weiß | Aufsatzfüllung | Edelstahl-Designsockel SB 700-3 | eingelegte Edelstahl-Zierstreifen
Griff: 1038-13 Edelstahl, integriert

E Modell 174-60

Sonderausstattung: Ornamentglas Madras Pave weiß | Aufsatzfüllung | Designsockel SB 750-1
Griff: 9018-6 Chrom

Klassisch

Stilvoll | Harmonisch
Einladend | Romantisch
Repräsentativ | Vertraut
Traditionell | Verspielt

| Übersicht |



340-15 S. 120



341-90 S. 121



342-90 S. 123



342-25 S. 123



343-90 S. 122



306-11 S. 124



3061-11 S. 128



3064-11 S. 130



3066-11 S. 130



3062-11 S. 131



450-15 S. 132



450-10 S. 132



401-15 S. 133



219-10 S. 134



417-15 S. 136



317-15 S. 136



412-25 S. 136



409-15 S. 137



6541-11 S. 138



6448-25 S. 138



6411-25 S. 138



214-15 S. 139



6376-11 S. 143



6546-11 S. 143



344-15 S. 142



406-10 S. 144



408-15 S. 145



6460-10 S. 146



346-15 S. 146



6547-15 S. 146



6547-10 S. 147



346-10 S. 147



186-75 S. 148



186-60 S. 149



425-15 S. 150



424-15 S. 150



420-10 S. 150



217-10 S. 154



420-15 S. 156



418-15 S. 157



217-15 S. 157



205-20 S. 158



208-20 S. 159



4151-11 S. 160



4150-11 S. 161



1004-65 S. 161



185-11 S. 161



202-25 S. 163



202-10 S. 164



2021-10 S. 164



200-10 S. 165



200-15 S. 165



6454-10 S. 171



224-10 S. 172



414-25 S. 174



4143-10 S. 176



4141-15 S. 176



4142-10 S. 177



4143-15 S. 177



6450-15 S. 179



6451-15 S. 178



6452-15 S. 181



6453-15 S. 180



310-15 S. 181



3101-15 S. 181



6456-15 S. 182



6457-15 S. 182



6554-15 S. 184



6555-15 S. 185



203-90 S. 186

Klassisch



6379-10 S. 187



6455-90 S. 188



6455-15 S. 188



204-15 S. 188



2091-15 S. 189



201-25 S. 189



301-15 S. 190



3011-15 S. 192



302-15 S. 192



6447-11 S. 194



25-11 S. 195



6459-11 S. 195



331-11 S. 195



8-62 S. 196



8-60 S. 196



23-60 S. 196



22-62 S. 196



33-62 S. 196



3-72 S. 197



23-62 S. 197



38-62 S. 197



35-62 S. 198



50-60 S. 199



11-62 S. 200



44-72 S. 200



11-60 S. 201



28-70 S. 202



28-62 S. 202



6446-70 S. 202



157-60 S. 203



6443-25 S. 203



6923-92 S. 205



12-92 S. 204



13-92 S. 205



4-92 S. 205



6924-92 S. 205







340-15

A



341-90

B

◀ [Abbildung links]
Modell 340-15
mit Ganzglas-Seitenteilen
Verglasung: Klarglas
Sonderausstattung: Kassette |
Aufsatzfüllung
Griff: 8764-13 Edelstahl

[Abbildung unten]
Innenansicht: Modell 340-15
mit Ganzglas-Seitenteilen
Verglasung: Klarglas
Sonderausstattung: innerer
Ornamentrahmen unten
Innendrücker: 2008-13-I Edelstahl

A **Modell 340-15**
Sonderausstattung: Ornamentglas
Satinato weiß | Kassette
Griff: 9018-6 Chrom

B **Modell 341-90**
Griff: 8510-1 Messing poliert





Modell 343-90 mit Ganzglas-Seitenteilen
Sonderausstattung: Türklopfer
8784-5 Chrom
Verglasung Seitenteile: Ornamentglas
Satinato weiß
Griff: 1097-5 Chrom



343-90

A



343-90

B



342-90

C



342-25

D

A Modell 343-90
Griff: 1090-13-G Edelstahl

B Modell 343-90 mit Ganzglas-Seitenteilen
Sonderausstattung: Dekor Nussbaum
Verglasung Seitenteile: Ornamentglas
Satinato weiß
Griff: 8742-5 Chrom

C Modell 342-90
Sonderausstattung: Aufsatzfüllung |
Designsockel SB 750-1
Griff: 1093-5 Chrom

D Modell 342-25 mit Ganzglas-
Seitenteilen
Sonderausstattung: Farbe RAL 7001
silbergrau | Ornamentglas Satinato
weiß
Griff: 1099-13 Edelstahl

Elegant, harmonisch und für immer zeitlos schön



Modell 306-11

Verglasung: G 605 Satinato weiß
mit Rillenglasstreifen und klaren
Facettensteinen

Griff: 8767-13 Edelstahl

MADE WITH SWAROVSKI® ELEMENTS



306-11

A



306-11

B



306-11

C



306-11

D



306-11

E

A Modell 306-11
Verglasung: G 1227 mattiertes Glas mit klarem Rand
Griff: 1097-5 Chrom

B Modell 306-11
Sonderausstattung: Ornamentglas Madras Uadi weiß | Türklopfer 8784-5 Chrom
Griff: 9016-5 Chrom

C Modell 306-11
Verglasung: G 1106 mattiertes Glas mit klarem Streifen und Applikationen aus SWAROVSKI ELEMENTS
Sonderausstattung: Farbe RAL 7016 anthrazitgrau | Aufsatzfüllung
Griff: 1099-13 Edelstahl

D Modell 306-11
Verglasung: G 609 Satinato weiß mit klarem Glassteinen
Griff: 1022-13 Edelstahl

E Modell 306-11 mit Seitenteil
Verglasung: G 605 Satinato weiß mit Rillenglasstreifen und klarem Facettensteinen
Sonderausstattung: Dekor Golden Oak
Griff: 9044-13 Edelstahl





Modern

Klassisch

Exklusiv

Technik + Zubehör

Modell 306-11 mit Ganzglas Seitenteil
Verglasung: G 1106 mattiertes Glas mit
klaren Streifen und Applikationen aus
SWAROVSKI ELEMENTS
Sonderausstattung: Aufsatzfüllung
Griff: 8742-5 Chrom

Schmuckverglasungen mit edlen Applikationen

 MADE WITH SWAROVSKI® ELEMENTS



Detail:
Modell 3061-11 | G 1107 mit Applikationen aus
SWAROVSKI ELEMENTS



3061-11

A



3061-11

B

A Modell 3061-11 mit Ganzglas-Seitenteil
Verglasung: G 1107 mattiertes Glas mit
klaren Streifen und Applikationen aus
SWAROVSKI ELEMENTS
Griff: 8742-5 Chrom

B Modell 3061-11 mit Ganzglas-
Seitenteilen
Verglasung: G 607 Satinato weiß
mit Rillenglasstreifen und klaren
Facettensteinen
Sonderausstattung: Dekor
Dunkelgrün
Griff: 1093-5 Chrom

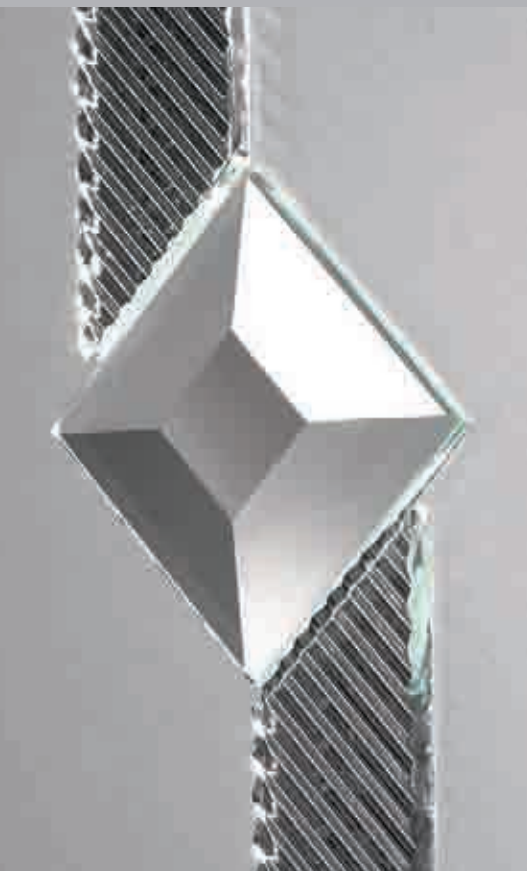

Detail:
Modell 3061-11 | G 607 mit Rillenglasstreifen und
klarem Facettenstein



Hier finden Sie
weitere interessante
Informationen.



3061-11

C



3061-11

D

- C Modell 3061-11**
Verglasung: G 1228 mattiertes Glas mit klarem Rand und klarem Streifen
Sonderausstattung: Aufsatzfüllung | Designsockel SB 750-1
Griff: 1084-13 Edelstahl

- D Modell 3061-11**
Verglasung: G 607 Satinato weiß mit Rillenglasstreifen und klaren Facettensteinen
Griff: 1020-13 Edelstahl



3061-11

E

- E Modell 3061-11**
Verglasung: G 607 Satinato weiß mit Rillenglasstreifen und klaren Facettensteinen
Sonderausstattung: Dekor Nussbaum
Griff: 8741-13 Edelstahl

Jede Bleiverglasung ein handgefertigtes Unikat



*Detail:
Modell 3064-11 | G 779 echte Bleiverglasung*



*Detail:
Modell 3066-11 | G 177 echte Bleiverglasung*



3064-11

A



3064-11

B



3066-11

C

A Modell 3064-11
Verglasung: G 779 echte Bleiverglasung mit Satinato weiß und Ornament 521 weiß
Griff: 1094-13 Edelstahl

B Modell 3064-11
Verglasung: G 1229 mattiertes Glas mit klaren Streifen und klarem Motiv
Griff: 1096-5 Chrom

C Modell 3066-11 mit Seitenteil
Verglasung: G 177 echte Bleiverglasung mit Barock weiß und Ornament 521 weiß
Griff: 8770-13 Edelstahl



3062-11

D



3062-11

E

D Modell 3062-11
 Verglasung: G 177 echte
 Bleiverglasung mit Barock weiß
 und Ornament 521 weiß
 Griff: 764-5 Chrom

E Modell 3062-11 mit Seitenteilen
 Verglasung: G 160 echte Bleiverglasung
 blau mit Eisblume
 Griff: 8764-13 Edelstahl
 G 160 echte Bleiverglasung in blau oder
 schwarz lieferbar.

[Abbildung unten]
Modell 3062-11 mit Ganzglas-
 Seitenteilen
 Verglasung: G 160 echte
 Bleiverglasung schwarz mit
 Eisblume
 Griff: 8764-13 Edelstahl





Detail:
Modell 450-10 | G 2002 echte Bleiverglasung



Detail:
Modell 450-15 | Klarglas gewölbt



450-10

A

A Modell 450-10

Verglasung: G 2002 echte Bleiverglasung mit Satinato weiß und Ornament 521 weiß

Sonderausstattung: Kassette

Griff: 1096-5 Chrom



450-10

B

B Modell 450-10

Verglasung: G 1111 mattiertes Glas mit klarem Motiv

Sonderausstattung: Kassette | Aufsatzfüllung | Designsockel SB 750-1

Griff: 1021-13 Edelstahl



450-15

C

C Modell 450-15

Verglasung: Klarglas gewölbt

Sonderausstattung: Dekor Golden Oak | Kassette

Griff: 1057-3 Bronze



401-15

D

D **Modell 401-15** mit Seitenteilen
Sonderausstattung: Ornamentglas
Altdeutsch K weiß | Kassette
Griff: 764-5 Chrom

[Abbildung unten]
Modell 401-15 mit Seitenteilen
Verglasung: Klarglas
Sonderausstattung: Kassette
Griff: 731-2 Messing brüniert



Echte Bleiverglasungen in Handarbeit gefertigt



Modell 219-10
Verglasung: G 774 echte
Bleiverglasung schwarz mit
Satinato weiß
Sonderausstattung: Kassette
Griff: 8764-13 Edelstahl



219-10

A



219-10

B

A Modell 219-10

Verglasung: G 774 echte Bleiverglasung schwarz mit Satinato weiß
Sonderausstattung: Farbe RAL 7012 basaltgrau | Kassette | Aufsatzfüllung | Designsockel SB 750-1
Griff: 764-5 Chrom

B Modell 219-10

Verglasung: G 684 echte Bleiverglasung altrosa mit Gotik weiß
Sonderausstattung: Kassette
Griff: 764-12 Edelstahl gestrahlt



219-90

C



219-90

D

C Modell 219-90

Sonderausstattung: Dekor Stahlblau | Türklopfer 706-2 Messing brüniert
Griff: 731-2 Messing brüniert

D Modell 219-90 mit Seitenteilen 219-10

Sonderausstattung: Kassette im Seitenteil
Verglasung Seitenteile: Ornamentglas Altdeutsch K weiß
Griff: 1002-1 Messing poliert



Detail:
Modell 417-15 | Ornamentik



Detail:
Modell 412-25 | Ornamentik mit Rosette



417-15

A



317-15

B



412-25

C

A **Modell 417-15**
Sonderausstattung: Ornamentglas
Gotik weiß
Griffgarnitur: 9009-13 Edelstahl

B **Modell 317-15**
Sonderausstattung: Farbe RAL
6009 tannengrün | Ornamentglas
Altdeutsch K weiß | Kassette
Griff: 764-10 weiß/Messing poliert

C **Modell 412-25 mit Seitenteil**
Sonderausstattung: Ornamentglas
Eisblume | Rosette
Griff: 1095-1 Messing poliert



409-25

D



409-15

E

[Abbildung unten]

Modell 317-15 mit Seitenteil
Verglasung: Klarglas
Sonderausstattung: Kassette
Griff: 708-2 Messing brüniert



D Modell 409-25 mit Seitenteil
Verglasung: Klarglas gewölbt
Griff: 763-2 Messing brüniert

E Modell 409-15
Sonderausstattung: Dekor Golden Oak | Ornamentglas Madera weiß
Griff: 8730-6 Chrom





6541-11

A



6448-25

B



6411-25

C

A Modell 6541-11

Sonderausstattung: Farbe RAL 6009
tannengrün mit weißer Ornamentik |
Ornamentglas Barock weiß
Griff: 705-1 Messing poliert

B Modell 6448-25

Sonderausstattung: Ornamentglas
Eisblume | Kasette
Griff: 1093-5 Chrom

C Modell 6411-25

Sonderausstattung: Ornamentglas
Delta weiß
Griff: 9013-5 Chrom



Modell 6541-11 mit Ganzglas-
Seitenteilen
Sonderausstattung: Ornamentglas
Barock weiß
Griff: 8767-13 Edelstahl



214-35

D



214-25

E

- D** Modell 214-35
Sonderausstattung: Dekor
Nussbaum | Ornamentglas Barock
weiß
Griff: 707-2 Messing brüniert

- E** Modell 214-25
Sonderausstattung: Farbe RAL 6009
tannengrün | Ornamentglas Silvit
weiß
Griff: 9002-1 Messing poliert



214-15

F

- F** Modell 214-15
Sonderausstattung: Ornamentglas
Eisblume
Griff: 8731-3 Bronze





Modell 214-25 mit Ganzglas-Seitenteilen
Verglasung: Klarglas
Sonderausstattung: Aufsatzfüllung |
Designsockel SB 750-1
Griff: 8767-13 Edelstahl



Modell 344-15 mit Seitenteilen
Sonderausstattung: Ornamentglas
Reflo | Kassette
Griff: 1021-13 Edelstahl



344-15

A



6376-11

B



344-15

C



6546-11

D

- A Modell 344-15**
Sonderausstattung: Farbe RAL 7001
 silbergrau | Ornamentglas Musselin M6 |
 Kasette
Griff: 1099-13 Edelstahl

- B Modell 6376-11**
Sonderausstattung: Ornamentglas
 Madras Polo weiß
Griff: 1012-13 Edelstahl

- C Modell 344-15**
 Verglasung: G 4000 echter
 Rillenschliff auf Ornamentglas
 Satinato weiß
Sonderausstattung: Kasette
Griff: 1094-13 Edelstahl

- D Modell 6546-11**
Sonderausstattung: Ornamentglas
 Silvit weiß
Griff: 8510-1 Messing poliert

Klassische Formen im Zusammenspiel mit floralem Glas



Modell 406-10
Verglasung: G 1108 mattiertes Glas
mit klarem Motiv
Griff: 764-5 Chrom



406-10

A



406-10

B



408-15

C



408-10

D

- A Modell 406-10**
 Verglasung: G 213 echte Bleiverglasung mit hellgrauem Glas und Fusingapplikationen altrosa, Rand dunkelgraues Farbglass
Griff: 9018-6 Chrom

- B Modell 406-10 mit Seitenteil**
 Verglasung: G 500-25 mattiertes Glas mit klarem Rand
Sonderausstattung: Dekor Nussbaum
Griff: 766-12 Edelstahl gestrahlt

- C Modell 408-15**
Sonderausstattung: Dekor Golden Oak | Ornamentglas Madras Uadi weiß | Kasette
Griff: 9002-1 Messing poliert

- D Modell 408-10 mit Seitenteil**
 Verglasung: G 1100 mattiertes Glas mit klarem Motiv
Sonderausstattung: Kasette
Griff: 8764-13 Edelstahl



6460-10

A



6460-10

B



6547-15

C



346-15

D

A Modell 6460-10

Verglasung: G 1200 mattiertes Glas mit klarem Rand und klarem Streifen
Sonderausstattung: Farbe RAL 5014 taubenblau mit weißer Ornamentik
 | Kassetten

Griff: 9018-6 Chrom

B Modell 6460-10 mit Seitenteil

Verglasung: G 759 echter Rillenschliff auf halbtransparentem Glas mit klaren Facettensteinen

Sonderausstattung: Kassetten

Griff: 8767-13 Edelstahl

C Modell 6547-15

Sonderausstattung: Dekor Grau | Ornamentglas Musselin M6 | Kassette

Griff: 1022-13 Edelstahl

D Modell 346-15

Sonderausstattung: Ornamentglas Madras Pave weiß | Kassetten

Griff: 766-12 Edelstahl gestrahlt

[Abbildung rechts]

Modell 6547-10 mit Seitenteil
 Verglasung: G 756 echter Rillenschliff auf halbtransparentem Glas mit klaren Facettensteinen
Sonderausstattung: Kassette
Griff: 9022-13 Edelstahl



6547-10

E



6547-10

F



346-10

G

E Modell 6547-10
Verglasung: G 2003 echte
Bleiverglasung mit Ornamentglas
Satinato weiß
Sonderausstattung: Kasette
Griff: 9044-13 Edelstahl

F Modell 6547-10
Verglasung: G 1200 mattiertes Glas
mit klarem Rand und klarem Streifen
Sonderausstattung: Kasette
Griff: 1099-13 Edelstahl

G Modell 346-10
Sonderausstattung: Farbe RAL
6009 tannengrün | Ornamentglas
Eisblume | Kassetten
Griff: 1090-13-G Edelstahl





Modell 186-75 mit Ganzglas-Seitenteil |
Rahmen – Edelstahl
Verglasung: Ornamentglas Satinato weiß
Sonderausstattung: Aufsatzfüllung
Griff: 9024-13 Edelstahl



186-75

A



186-60

B



186-65

C

A Modell 186-75 Rahmen – Edelstahl
Sonderausstattung: Dekor Siena Noce | Ornamentglas Madras Pixel weiß | Aufsatzfüllung
Griff: 8741-13 Edelstahl

C Modell 186-65
Verglasung: G 1231 mattiertes Glas mit klarem Rand und klarem Streifen
Griff: 1097-5 Chrom

B Modell 186-60
Verglasung: G 1231 mattiertes Glas mit klarem Rand und klarem Streifen
Griff: 766-12 Edelstahl gestrahlt

Hochwertig veredelte Schmuckverglasungen



Detail:
Farbmöglichkeiten G 733 echte geschliffene
Friehecken



Detail:
Modell 420-10 | G 177 echte Bleiverglasung



425-15

A



424-15

B



420-10

C



420-10

D

- A Modell 425-15**
Verglasung: G 733 echte geschliffene
blaue Friehecken mit Eisblumenglas
Sonderausstattung: Kassette
Griff: 1094-13 Edelstahl

- B Modell 424-15**
Verglasung: G 733 echte geschliffene
grüne Friehecken mit Eisblumenglas
Sonderausstattung: Kassette
Griff: 8764-13 Edelstahl

- C Modell 420-10**
Verglasung: G 177 echte
Bleiverglasung mit Barock weiß
und Ornament 521 weiß
Sonderausstattung: Kassette
Griff: 764-12 Edelstahl gestrahlt

- D Modell 420-10**
Verglasung: G 1110 mattiertes
Glas mit klarem Motiv
Sonderausstattung: Dekor
Anthrazitgrau | Kassette |
Aufsatzfüllung
Griff: 1094-13 Edelstahl



Hier finden Sie
weitere interessante
Informationen.



Modell 424-15 mit Seitenteil
Verglasung: G 177 echte
Bleiverglasung mit Barock weiß
und Ornament 521 weiß
Sonderausstattung: Dekor Golden
Oak | Kasette
Griff: 8770-13 Edelstahl





Modell 424-15 zweiteilig
Verglasung: G 733 echte geschliffene
grüne Friesecken mit Eisblumenglas
Sonderausstattung: Dekor Golden
Oak | Kasette
Griff: 705-1 Messing poliert

Technik + Zubehör

Exklusiv

Klassisch

Modern



217-90

A

[Abbildung unten]

Modell 217-10 mit Seitenteilen

Verglasung: G 2004 echte
Bleiverglasung hellgrün mit
Satinato weiß

Sonderausstattung: Kassette

Griff: 8730-6 Chrom



A **Modell 217-90** mit Seitenteilen 217-15

Sonderausstattung: Türklopfer
8784-5 Chrom | Kassette im Seitenteil

Verglasung Seitenteile:

Sonderausstattung Ornamentglas

Madras Pave weiß

Griff: 1097-5 Chrom





217-10

B

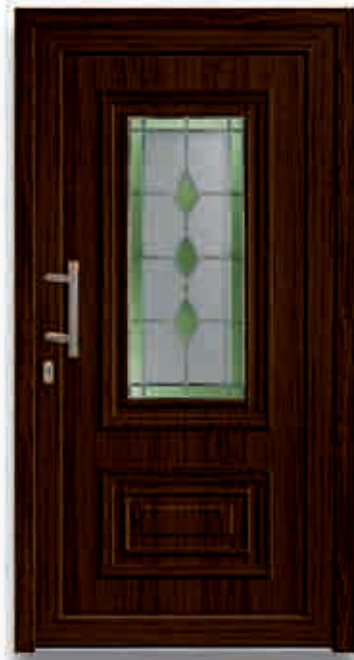

217-10

C

B **Modell 217-10**
Verglasung: G 778 echte
Bleiverglasung mit Satinato
weiß und Ornament 521 weiß
Sonderausstattung: Dekor
Dunkelgrün | Kassette
Griff: 8767-13 Edelstahl

C **Modell 217-10**
Verglasung: G 2004 echte
Bleiverglasung hellgrün mit
Satinato weiß
Sonderausstattung: Dekor
Eiche dunkel | Kassette
Griff: 1013-13 Edelstahl

[Abbildung unten]
Innenansicht: Modell 217-10
mit Seitenteilen
Verglasung: G 2004 echte
Bleiverglasung hellgrün mit
Satinato weiß
Innendrücker: 2008-13-I Edelstahl







420-15

A



420-15

B

◀ [Abbildung links]
Modell 420-15 mit Seitenteil
 Verglasung: G 505-20 mattiertes
 Glas mit klarem Rand
Sonderausstattung: Kasette
Griff: 9023-13 Edelstahl

A Modell 420-15
 Verglasung: Klarglas gewölbt
Sonderausstattung: Kasette
Griff: 1060-3 Bronze

B Modell 420-15
 Verglasung: G 505-20 mattiertes
 Glas mit klarem Rand
Sonderausstattung: Dekor
 Mahagoni | Kasette
Griff: 763-2 Messing brüniert



418-15

C



217-15

D

C Modell 418-15
Sonderausstattung: Ornamentglas
 Silvit weiß
Griff: 705-2 Messing brüniert

D Modell 217-15 mit Seitenteil
Sonderausstattung: Ornamentglas
 Madras Uadi weiß | Kasette
Griff: 8742-5 Chrom



Detail:
Modell 205-20 | Ornamentglas Eisblume



Detail:
Modell 205-90 | Ornamentik



205-20

A



205-10

B



205-90

C

A Modell 205-20
Sonderausstattung:
Ornamentglas Eisblume
Griff: 9036-13 Edelstahl

B Modell 205-10
Sonderausstattung: Dekor grau |
Ornamentglas 504 weiß
Griff: 1013-13 Edelstahl

C Modell 205-90 mit Seitenteilen 205-20
Verglasung Seitenteile:
Sonderausstattung Ornamentglas
Madras Pave weiß
Griff: 1022-13 Edelstahl



208-10

D



208-90

E

- D** **Modell 208-10**
Sonderausstattung:
Ornamentglas Gotik weiß
Griff: 8730-6 Chrom

- E** **Modell 208-90**
Sonderausstattung: Farbe RAL 6009
tannengrün | Rosette
Griff: 764-12 Edelstahl gestrahlt



208-20

F

- F** **Modell 208-20**
Verglasung: G 700 mattiertes
Glas mit klaren Streifen
Sonderausstattung: Dekor
Nussbaum | Rosette
Griff: 766-12 Edelstahl gestrahlt





4151-11

A



4151-11

B



4150-11

C

A Modell 4151-11
Verglasung: G 603 Satinato weiß
mit klaren Facettensteinen
Griff: 1038-13 Edelstahl

B Modell 4151-11
Verglasung: G 780 echte
Bleiverglasung mit Barock weiß
und Ornament 521 weiß
Sonderausstattung: Dekor
Anthrazitgrau
Griff: 9016-5 Chrom

C Modell 4150-11
Verglasung: G 603 Satinato weiß
mit klaren Facettensteinen
Sonderausstattung: Aufsatzfüllung |
Designsockel SB 750-1
Griff: 1097-5 Chrom



1004-65

D



185-11

E

◀ **[Abbildung links]**
Modell 4151-11 mit Seitenteil
Verglasung: G 603 Satinato weiß
mit klaren Facettensteinen
Griff: 8741-13 Edelstahl

D Modell 1004-65
Sonderausstattung: Farbe RAL
6009 tannengrün | Ornamentglas
Musselin M6
Griff: 9035-13 Edelstahl

E Modell 185-11
Sonderausstattung: Ornamentglas
Madras Pave weiß
Griff: 1098-13 Edelstahl





202-25

A



202-15

B

◀ [Abbildung links]
Modell 202-15 mit Seitenteil
Sonderausstattung: Ornamentglas
Chinchilla weiß | Kasette
Griff: 8767-13 Edelstahl

[Abbildung unten]
Innenaufnahme: Modell 202-15
mit Seitenteil
Verglasung: Klarglas
Innendrücker: 2008-13-1

A **Modell 202-25**
Verglasung: Klarglas gewölbt
Griff: 1096-5 Chrom

B **Modell 202-15**
Sonderausstattung: Dekor Golden
Oak | Ornamentglas Barock weiß |
Kasette
Griff: 9002-1 Messing poliert



Klassisches Design in Harmonie mit echten Bleiverglasungen

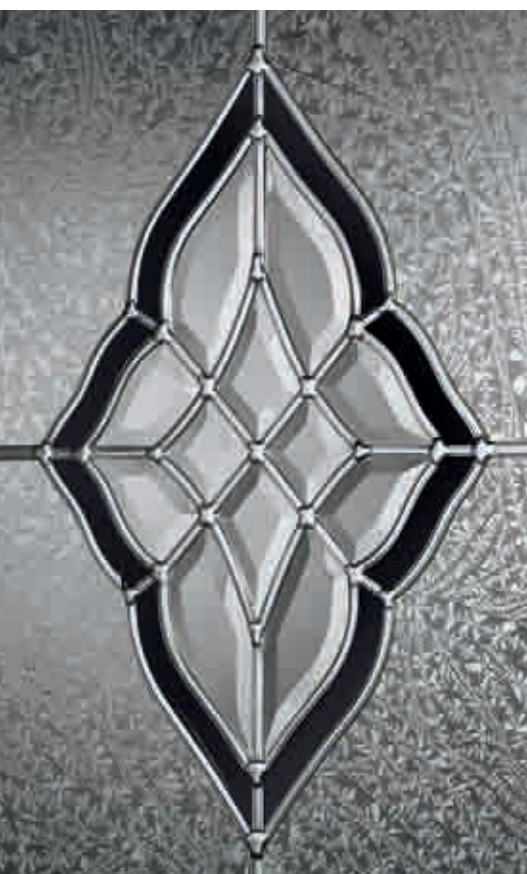

Detail:
Modell 202-10 | G 772
echte Bleiverglasung schwarz



Detail:
Modell 2021-10 | G 218 echte Bleiverglasung
mit Tiffanytechnik



202-10

A



202-10

B



2021-10

C

- A Modell 202-10**
Verglasung: G 772 echte Bleiverglasung
schwarz mit Eisblumenglas
Sonderausstattung: Aufsatzfüllung |
Kassette | Designsockel SB 750-1
Griff: 1094-13 Edelstahl
*G 772 echte Bleiverglasung schwarz oder
blau lieferbar.*

- B Modell 202-10**
Verglasung: G 2005 echte
Bleiverglasung mit Gotik weiß und
Randstreifen Ornament 521 weiß
Sonderausstattung: Kassette
Griff: 9016-5 Chrom

- C Modell 2021-10**
Verglasung: G 218 echte
Bleiverglasung mit Tiffanytechnik,
Gotik weiß und Cathedral weiß
Sonderausstattung: Kassette
Griff: 9018-6 Chrom



200-10

D



200-10

E



200-10

F



200-15

G



200-15

H

D Modell 200-10
 Verglasung: G 1232 mattiertes Glas mit klarem Motiv
Sonderausstattung: Dekor Anthrazitgrau | Kassette | Aufsatzfüllung
Griff: 1093-5 Chrom

E Modell 200-10
 Verglasung: G 1554 Bleiornamentik mit Artista, Randstreifen in Sandstrahloptik und klaren Facettensteinen
Sonderausstattung: Kassette
Griff: 1099-13 Edelstahl

F Modell 200-10
 Verglasung: G 2006 echte Bleiverglasung mit Eisblume und Randstreifen Rillenglas
Sonderausstattung: Kassette
Griff: 9048-13 Edelstahl

G Modell 200-15
Sonderausstattung: Dekor Golden Oak | Ornamentglas Altdeutsch K weiß | Kassette
Griff: 763-2 Messing brüniert

H Modell 200-15 mit Seitenteil
 Verglasung: Klarglas gewölbt
Sonderausstattung: Kassette
Griff: 8512-3 Bronze





◀ **[Abbildung links]**
Detail: Modell 200-10 | G 160
echte Bleiverglasung

Modell 200-10 mit Seitenteil
Verglasung: G 160 echte
Bleiverglasung schwarz mit
Eisblumenglas
Sonderausstattung: Kassette
Griff: 8764-13 Edelstahl
G 160 echte Bleiverglasung schwarz
oder blau lieferbar.





Modell 200-10 mit Seitenteil
Verglasung: G 2006 echte
Bleiverglasung mit Eisblumenglas
und Randstreifen Rillenglas
Sonderausstattung: Kassette
Griff: 8764-13 Edelstahl

Modern

Klassisch

Exklusiv

Technik + Zubehör





6454-10

A



6454-20

B

◀ [Abbildung links]
Detail: Modell 6454-10 |
G 1233 mit klaren
Facettensteinen

[Abbildung unten]
Modell 6454-20 mit Seitenteil
Verglasung: G 174 Klarglas 5-fach
gewölbt
Sonderausstattung: Rosette
Griff: 8730-12 Edelstahl gestrahlt

A Modell 6454-10
Verglasung: G 1233 mattiertes Glas
mit klarem Rand, klarem Streifen
und klaren Facettensteinen
Sonderausstattung: Rosette
Griff: 8770-13 Edelstahl

B Modell 6454-20
Verglasung: G 130 echte
Tiffanyverglasung blau mit
Ornamentglas 502 weiß
Sonderausstattung: Rosette
Griff: 1021-13 Edelstahl







224-10

A



224-15

B

◀ [Abbildung links]
Modell 224-10 mit Seitenteilen
 Verglasung: G 160 echte
 Bleiverglasung schwarz mit
 Eisblumenglas
Griff: 1022-13 Edelstahl
 G 160 echte Bleiverglasung schwarz
 oder blau lieferbar.

[Abbildung unten]
Innenansicht: Modell 224-10
 mit Seitenteilen
 Verglasung: G 160 echte
 Bleiverglasung schwarz mit
 Eisblumenglas
Innendrücker: 2008-13-I Edelstahl

A Modell 224-10
 Verglasung: G 160 echte
 Bleiverglasung blau mit
 Eisblumenglas
Griff: 8767-13 Edelstahl
 G 160 echte Bleiverglasung blau
 oder schwarz lieferbar.

B Modell 224-15
 Verglasung: Klarglas gewölbt
Griff: 1055-16 Edelstahl/Bronze



Florale Schmuckgläser als Blickfang klassischer Türen



Modell 414-10
Verglasung: G 1109 mattiertes
Glas mit klarem Motiv
Sonderausstattung: Kassette
Griff: 8742-5 Chrom



414-90

A



414-10

B



414-25

C



414-15

D

- A Modell 414-90**
Sonderausstattung: Dekor Dunkelgrün
Griff: 1095-1 Messing poliert

- B Modell 414-10 mit Ganzglas-Seitenteil**
Verglasung: G 1555 Bleiornamentik mit Ornamentglas 504 weiß und Motiv in Sandstrahloptik
Sonderausstattung: Kasette
Griff: 1096-5 Chrom

- C Modell 414-25**
Sonderausstattung: Dekor Mahagoni | Ornamentglas Madra Uadi weiß
Griff: 8510-1 Messing poliert

- D Modell 414-15 mit Seitenteil**
Sonderausstattung: Kasette | Ornamentglas Barock weiß
Griff: 731-2 Messing brüniert

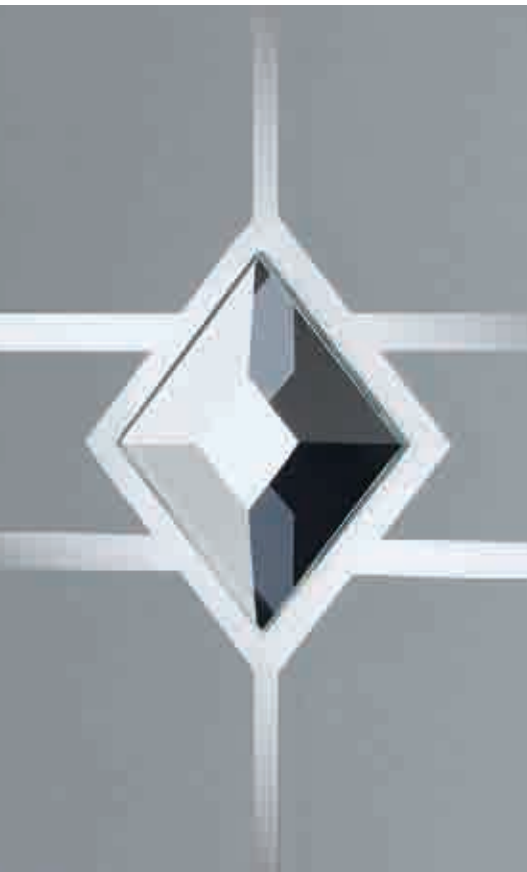

Detail:
Modell 4143-10 | G 1234 mit
klarem Facettenstein



Detail:
Modell 4141-15 | Ornamentik



4143-10

A



4143-10

B



4141-15

C

- A Modell 4143-10**
Verglasung: G 1234 mattiertes
Glas, Streifen klar und klaren
Facettensteinen
Sonderausstattung: Kassette
Griff: 1020-13 Edelstahl

- B Modell 4143-10**
Verglasung: G 225 echte Bleiverglasung
schwarz mit Eisblumenglas
Sonderausstattung: Kassette
Griff: 9018-6 Chrom
G 225 echte Bleiverglasung schwarz oder
blau lieferbar.

- C Modell 4141-15**
Sonderausstattung: Ornamentglas
Eisblume | Kassette
Griff: 731-1 Messing poliert



4142-15

D



4143-15

E

- D** **Modell 4142-15**
Sonderausstattung: Ornamentglas
Chinchilla weiß | Kasette
Griff: 761-3 Bronze

- E** **Modell 4143-15**
Sonderausstattung: Dekor
Stahlblau | Ornamentglas Cannes
weiß | Kasette
Griff: 764-12 Edelstahl gestrahlt



4142-10

F

- F** **Modell 4142-10**
Verglasung: G 144 echte
Bleiverglasung blau mit
geschliffenen Friesecken
und Gotik weiß
Sonderausstattung: Kasette
Griff: 8767-13 Edelstahl





6450-15

A

A Modell 6450-15

Sonderausstattung: Farbe RAL 6005 moosgrün mit weißer Ornamentik | Ornamentglas Altdeutsch K weiß | Kasette
Griff: 744-9 weiß



6450-15

B

B Modell 6450-15

Verglasung: Klarglas gewölbt
Sonderausstattung: Kasette
Griff: 702-2 Messing brüniert



6450-15

C

C Modell 6450-15 mit Seitenteil

Verglasung: Klarglas gewölbt
Sonderausstattung: Kasette
Griff: 707-3 Bronze

[Abbildung links]

Modell 6451-15 zweiteilig
Verglasung: Klarglas
Sonderausstattung: Farbe RAL 5010 enzianblau
Griff: 761-3 Bronze





6452-15

A



6453-15

B



310-15

C



3101-15

D

◀ [Abbildung links]
Modell 6453-15 zweiteilig
 Verglasung: Klarglas
Sonderausstattung: Farbe RAL 5007 brillantblau mit weißer Ornamentik
Griff: 8764-13 Edelstahl

A Modell 6452-15
 Verglasung: Klarglas gewölbt
Sonderausstattung: Farbe RAL 6009 tannengrün mit weißer Ornamentik
Griff: 701-9 weiß

B Modell 6453-15 zweiteilig
Sonderausstattung: Ornamentglas Barock weiß
Griff: 8512-3 Bronze

C Modell 310-15
 Verglasung: Klarglas gewölbt
Sonderausstattung: Kassette
Griff: 708-2 Messing brüniert

D Modell 3101-15
Sonderausstattung: Ornamentglas Eisblume weiß | Kassette
Griff: 762-3 Bronze

Echte Friesecken setzen farbige Akzente

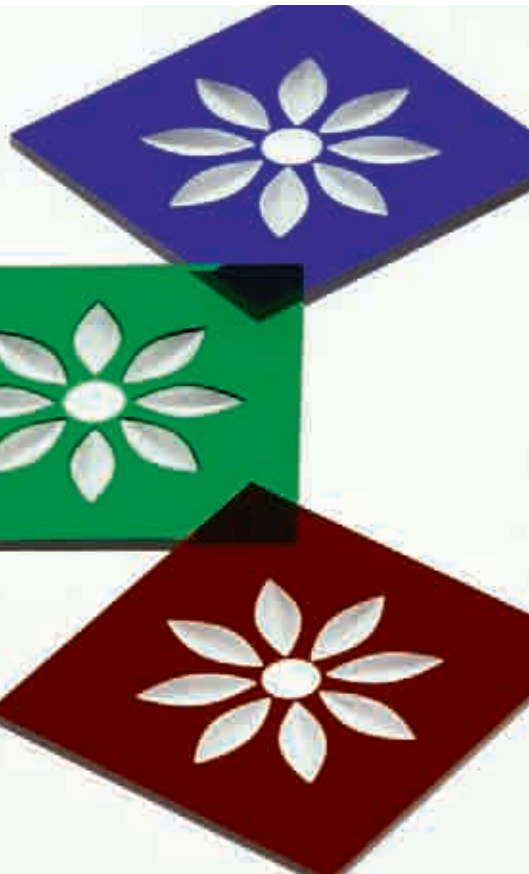

Detail:
Farbmöglichkeiten G 733
echte geschliffene Friesecken



Detail:
Modell 6457-15 | Ornamentik



6456-15

A



6457-15

B

A Modell 6456-15 mit Seitenteil
Verglasung: G 733 echte geschliffene
blaue Friesecken mit Eisblumenglas
Sonderausstattung: Kassette
Griff: 1008-13 Edelstahl

B Modell 6457-15 zweiteilig
Verglasung: G 733 echte geschliffene
rote Friesecken mit Eisblumenglas
Sonderausstattung: Kassette
Griff: 9002-1 Messing poliert

[Abbildung rechts]
Modell 6456-15 mit Seitenteilen
Verglasung: G 733 echte geschliffene
blaue Friesecken mit Eisblumenglas
Sonderausstattung: Kassette
Griff: 8764-13 Edelstahl



Modern

Klassisch

Exklusiv

Technik + Zubehör





6554-15

A

◀ [Abbildung links]
Modell 6554-15 mit Seitenteil
 Verglasung: Klarglas
Sonderausstattung: Kassette
Griff: 8764-13 Edelstahl

A **Modell 6554-15** mit Seitenteil
 Verglasung: Klarglas gewölbt
Sonderausstattung: Dekor Golden
 Oak | Kassette
Griff: 1095-1 Messing poliert



6555-15

B

B **Modell 6555-15**
Sonderausstattung: Ornamentglas
 Madera weiß | Rosette
Griff: 701-2 Messing brüniert



6555-25

C

C **Modell 6555-25** mit Seitenteil
 Verglasung: Klarglas gewölbt
Sonderausstattung: Rosette
Griff: 761-2 Messing brüniert



203-10

A



203-20

B



203-20

C



203-90

D

A Modell 203-10
 Verglasung: G 746 halbtransparentes
 Glas mit mattiertem Motiv
Sonderausstattung: Kassette |
 Rosette
Griff: 8764-13 Edelstahl

B Modell 203-20
 Verglasung: G 95 Schmelzglas klar
Sonderausstattung: Rosette
Griff: 764-10 weiß/Messing poliert

C Modell 203-20
 Verglasung: G 174 Klarglas 5-fach
 gewölbt
Sonderausstattung: Dekor Mahagoni |
 Rosette
Griff: 8730-6 Chrom

D Modell 203-90 mit Ganzglas-
 Seitenteilen
Sonderausstattung: Farbe RAL 7001
 silbergrau | Rosette | Aufsatzfüllung |
 Designsockel SB 750-1
Verglasung Seitenteile: G 500-30
 mattiertes Glas mit klarem Rand
Griff: 1091-5 Chrom



6379-10

E



6379-15

F

E Modell 6379-10
 Verglasung: G 1112 mattiertes
 Glas mit klarem Motiv
Sonderausstattung: Kassette |
 Aufsatzfüllung | Designsockel
 SB 750-1
Griff: 1093-5 Chrom

F Modell 6379-15 mit Seitenteil
Sonderausstattung: Dekor Golden
 Oak | Ornamentglas Barock weiß |
 Kassette
Griff: 705-1 Messing poliert

[Abbildung unten]
Modell 6379-10 mit Ganzglas-
 Seitenteilen
 Verglasung: G 1112 mattiertes
 Glas mit klarem Motiv
Sonderausstattung: Kassette |
 Aufsatzfüllung | Designsockel
 SB 750-1
Griff: 8767-13 Edelstahl





6455-90

A



6455-10

B



6455-15

C



204-15

D



204-25

E

A **Modell 6455-90**
Sonderausstattung: Dekor
 Nussbaum
Griffgarnitur: 9009-1 Messing poliert

B **Modell 6455-10**
Sonderausstattung: Ornamentglas
 Delta weiß
Griffgarnitur: 9009-13 Edelstahl

C **Modell 6455-15**
Sonderausstattung: Ornamentglas
 Silvit weiß
Griff: 9016-5 Chrom

D **Modell 204-15**
Sonderausstattung: Ornamentglas
 Barock weiß
Griff: 705-2 Messing brüniert

E **Modell 204-25 mit Seitenteil**
 Verglasung: Klarglas gewölbt
Sonderausstattung: Dekor Golden Oak
Griff: 708-1 Messing poliert



2091-15

F



201-25

G

▼ [Abbildung unten]

Modell 201-15 mit Seitenteil

Sonderausstattung: Ornamentglas

Barock weiß | Kassette |

Aufsatzfüllung | Designsockel

SB 750-1

Griff: 8770-13 Edelstahl

F Modell 2091-15

Sonderausstattung: Ornamentglas

Eisblume | Kassette

Griff: 763-2 Messing brüniert

G Modell 201-25

Sonderausstattung: Ornamentglas

Altdeutsch K weiß

Griff: 707-2 Messing brüniert



Warme Holzoptik mit natürlichem Charme



Modell 301-15

Verglasung: G 362 echter Rillenschliff auf leicht reflektierendem Sonnenschutzglas
Stopsol

Sonderausstattung: Dekor Golden Oak |
Kassette

Griff: 9002-1 Messing poliert



301-15

A



301-15

B

A Modell 301-15

Sonderausstattung: Ornamentglas
Cannes weiß | Kasette | Rosette
Griff: 8730-12 Edelstahl gestraht

B Modell 301-15 mit Seitenteilen

Verglasung: Klarglas gewölbt
Sonderausstattung: Kasette |
Türklopfer 706-1 Messing poliert
Griff: 705-1 Messing poliert

[Abbildung unten]

Innenansicht: Modell 301-15

Verglasung: G 362 echter Rillenschliff auf
leicht reflektierendem Sonnenschutzglas
Stopsol

Innendrücker: 784-13-1 Edelstahl



Stark profilierte Ornamentik für eine schöne Optik



Detail:
Modell 3011-15 | G 362 echter Rillenschliff



Detail:
Modell 302-15 | Ornamentik



3011-15

A



3011-15

B



302-15

C

A Modell 3011-15

Verglasung: G 362 echter Rillenschliff auf leicht reflektierendem Sonnenschutzglas Stopsol

Sonderausstattung: Dekor Golden Oak

Griff: 1095-1 Messing poliert

B Modell 3011-15

Sonderausstattung: Ornamentglas Eisblumenglas

Griff: 8731-3 Bronze

C Modell 302-15 mit Seitenteilen

Verglasung: Klarglas gewölbt

Griff: 702-2 Messing brüniert



Hier finden Sie
weitere interessante
Informationen.



302-15

D



302-15

E

- D Modell 302-15**
Sonderausstattung: Farbe RAL 6009 mit weißer Ornamentik | Ornamentglas Altdeutsch K weiß
Griff: 744-9 weiß

- E Modell 302-15**
Sonderausstattung: Farbe RAL 7016 anthrazitgrau mit Ornamentik RAL 7001 silbergrau | Ornamentglas Satinato weiß
Griff: 8770-13 Edelstahl



302-15

F

- F Modell 302-15**
Verglasung: G 362 echter Rillenschliff auf leicht reflektierendem Sonnenschutzglas
Stopsol
Griff: 766-12 Edelstahl gestrahlt





6447-11

A



25-11

B

◀ [Abbildung links]
Modell 6447-11
 Verglasung: G 754 halbtransparentes
 Glas mit mattiertem Motiv
Sonderausstattung: Farbe RAL
 7016 anthrazitgrau mit weißer
 Ornamentik | Aufsatzfüllung
Griff: 705-1 Messing poliert

A Modell 6447-11
 Verglasung: G 754 halbtransparentes
 Glas mit mattiertem Motiv
Griff: 9013-5 Chrom

B Modell 25-11
Sonderausstattung: Dekor Grau |
 Ornamentglas Madera weiß
Griff: 764-5 Chrom



6459-11

C



6459-11

D



331-11

E

C Modell 6459-11
 Verglasung: G 2007 echte
 Bleiverglasung mit Satinato weiß
Sonderausstattung: Dekor Siena
 Noce | Aufsatzfüllung
Griff: 9018-6 Chrom

D Modell 6459-11
 Verglasung: G 2007 echte
 Bleiverglasung mit Satinato weiß
Griff: 9044-13 Edelstahl

E Modell 331-11
 Verglasung: G 208 echte
 Bleiverglasung mit Eisblume
 und Ornament 521 weiß
Griff: 764-12 Edelstahl gestrahlt



8-62

A



8-60

B



23-60

C



22-62

D



33-62

E

- A Modell 8-62**
 Verglasung: G 500-20 mattiertes Glas mit klarem Rand
Sonderausstattung: Dekor Nussbaum
Griff: 8730-12 Edelstahl gestrahlt

- B Modell 8-60**
 Verglasung: G 770 echte Bleiverglasung mit Satinato weiß und Ornament 521 weiß
Sonderausstattung: Dekor Golden Oak
Griff: 1021-13 Edelstahl

- C Modell 23-60**
Sonderausstattung: Ornamentglas Cannes weiß
Griff: 1098-13 Edelstahl

- D Modell 22-62**
 Verglasung: G 1235 mattiertes Glas mit klarem Rand und klarem Streifen
Griff: 1093-5 Chrom

- E [e] Modell 33-62**
Sonderausstattung: Ornamentglas Barock weiß
Griff: 731-2 Messing brüniert

- [Abbildung rechts] Modell 3-62**
Sonderausstattung: Ornamentglas Chinchilla weiß
Griff: 8764-13 Edelstahl



3-72

F



23-62

G



38-62

H

F Modell 3-72 Rahmen – Edelstahl
Sonderausstattung: Ornamentglas
Satinato weiß
Griff: 9041-13 Edelstahl

G Modell 23-62
Sonderausstattung: Ornamentglas
Altdeutsch K weiß
Griff: 1060-3 Bronze

H Modell 38-62
Sonderausstattung: Dekor
Dunkelgrün | Ornamentglas
Chinchilla weiß
Griffgarnitur: 9009-13 Edelstahl





7



35-62

A

◀ [Abbildung links]
Modell 35-62 mit Seitenteil ST 2
Verglasung: Klarglas
Griff: 9050-13 Edelstahl

A **Modell 35-62** mit Seitenteil ST 1
Sonderausstattung: Dekor Golden Oak | Ornamentglas Chinchilla weiß
Griff: 1013-13 Edelstahl



50-60

B

B **Modell 50-60**
Sonderausstattung: Ornamentglas Madras Polo weiß
Griff: 1022-13 Edelstahl



50-60

C

C **Modell 50-60** mit Seitenteil
Verglasung: G 500-20 mattiertes Glas mit klarem Rand
Sonderausstattung: Dekor Anthrazitgrau
Griff: 9025-13 Edelstahl

Pflegeleichte Edelstahlrahmen dank Schutzlack

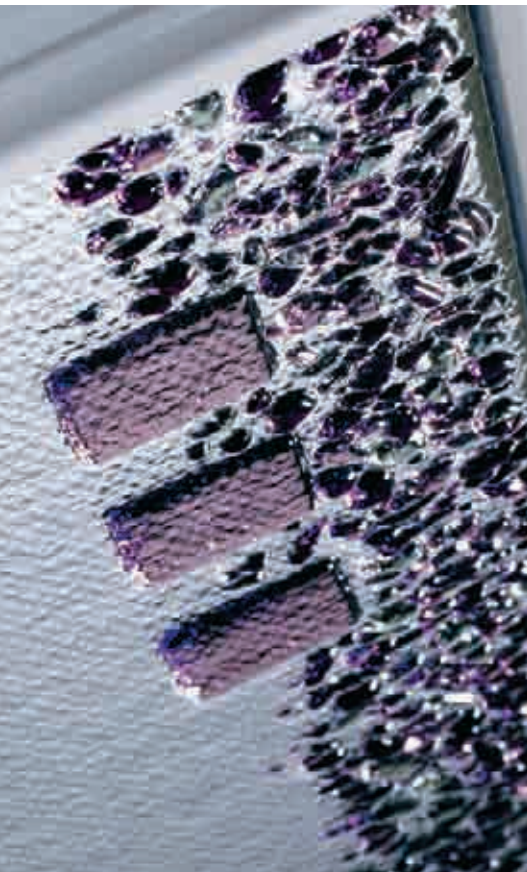

Detail:
Modell 11-62 | G 230 Fusingmotiv



Detail:
Modell 44-72 | G 718 Satinato grau
mit klaren Facettensteinen



11-62

A



11-72

B



44-72

C



44-62

D

A Modell 11-62
Verglasung: G 230 Fusingmotiv
altrosa
Griff: 9034-13 Edelstahl

B Modell 11-72 Rahmen – Edelstahl
Verglasung: G 242 halbtransparentes
Glas mit mattiertem Motiv und
klaren Glassteinen
Sonderausstattung: Dekor Golden
Oak
Griff: 1020-13 Edelstahl

C Modell 44-72 Rahmen – Edelstahl
Verglasung: G 718 Satinato grau
mit Facettenschliff und klaren
Facettensteinen
Sonderausstattung: Farbe RAL 7016
anthrazitgrau
Griff: 8741-13 Edelstahl

D Modell 44-62
Verglasung: G 85 Bleiornamentik
blau mit Chinchilla weiß
Griff: 8780-13 Edelstahl



Hier finden Sie
weitere interessante
Informationen.



11-60

E



11-70

F

E Modell 11-60
Verglasung: G 242 halbdurchsichtiges
Glas mit mattiertem Motiv und
klaren Glassteinen
Griff: 1008-13 Edelstahl

F Modell 11-70 mit Ganzglas-Seitenteil |
Rahmen – Edelstahl
Verglasung: G 1236 mattiertes
Glas mit klarem Streifen und klaren
Facettensteinen
Griff: 1039-13 Edelstahl

[Abbildung unten]
Modell 11-70 Rahmen – Edelstahl
Verglasung: G 1236 mattiertes
Glas mit klarem Streifen und klaren
Facettensteinen
Sonderausstattung: Farbe RAL 7016
anthrazitgrau | Aufsatzfüllung
Griff: 9022-13 Edelstahl





Detail:
Modell 28-70 | G 1104 mit klaren Glassteinen



Detail:
Modell 6446-70 | G 500-25 mattiertes Glas mit klarem Rand



28-70 **A**



28-62 **B**



6446-70 **C**



6446-60 **D**

A **Modell 28-70** Rahmen – Edelstahl
Verglasung: G 1104 mattiertes
Glas mit klarem Rand und klaren
Glassteinen
Sonderausstattung: Farbe RAL 7012
basaltgrau
Griff: 1039-13 Edelstahl

B **Modell 28-62**
Sonderausstattung: Ornamentglas
Ornament 504 weiß
Griff: 770-29 weiß

C **Modell 6446-70** Rahmen – Edelstahl
Verglasung: G 500-25 mattiertes
Glas mit klarem Rand
Sonderausstattung: Dekor Siena
Noce | Aufsatzfüllung
Griff: 8741-13 Edelstahl

D **Modell 6446-60**
Sonderausstattung: Ornamentglas
Madras Pixel weiß
Griff: 1084-13 Edelstahl



157-60

E



6443-25

F

E **Modell 157-60**
Verglasung: G 1143 halbtransparentes
Glas mit mattiertem Motiv
Sonderausstattung: Dekor Stahlblau
Griff: 9022-13 Edelstahl

F **Modell 6443-25 mit Seitenteil**
Sonderausstattung: Ornamentglas
Madras Pave weiß
Griff: 9041-13 Edelstahl

[Abbildung unten]
Modell 157-70 Rahmen – Edelstahl
Verglasung: G 1143 halbtransparentes
Glas mit mattiertem Motiv
Sonderausstattung: Aufsatzfüllung
Griff: 1040-13 Edelstahl, integriert







6923-92

A



12-92

B



13-92

C

A Modell 6923-92
Sonderausstattung: Dekor Anthrazitgrau
Griff: 9029-13 Edelstahl

B Modell 12-92
Griff: 9050-13 Edelstahl

C Modell 13-92
Sonderausstattung: Farbe RAL 3004 purpurrot
Griff: 9041-13 Edelstahl



4-92

D



6924-92

E

◀ [Abbildung links]
Modell 12-92
Sonderausstattung: Farbe RAL 7001 silbergrau | Aufsatzfüllung
Griff: 8764-13 Edelstahl

D Modell 4-92
Sonderausstattung: Dekor Golden Oak
Griffgarnitur: 9009-1 Messing poliert

E Modell 6924-92
Griff: 9016-5 Chrom



Modell 9002-92

A



Modell 9209-90

B



Modell 9012-92

C



Modell 9011-92

D



Modell 9012-92

E



Modell 9008-92

F

A Modell 9002-92

D Modell 6932-92
Sonderausstattung:
Farbe RAL 7001 silbergrau

G Modell 9013-92
Sonderausstattung:
Farbe RAL 7035 lichtgrau

K Modell 9401-90

B Modell 9209-90
Dekor Golden Oak
Sonderausstattung: Kassette

E Modell 9012-92
Sonderausstattung: Übergroße

H Modell 9111-90
aufgesetzte Kassette

L Modell 9401-90
Sonderausstattung: Kassette

C Modell 9012-92

F Modell 9008-92
Dekor Dunkelgrün

I Modell 9702-92
eingefräste Profilierung

M Modell 9409-95
Dekor Golden Oak

Sockel-Elemente

Mögen Sie Ihre Haustür ganz geschlossen oder vollverglast?

Die Entscheidung fällt Ihnen schwer? Wir haben die Lösung: Eine Kombination aus beidem ergibt attraktive Modelle, die höchsten Ansprüchen genügen und in Qualität und Gestaltung überzeugen. Die Sockel-Elemente für den unteren Bereich der Türen sind in verschiedenen Ornamentgestaltungen, Farben und Dekoren lieferbar.



Modell 9013-92

G



Modell 9111-90

H



Modell 9702-92

I



Modell 9401-90

K



Modell 9401-90

L



Modell 9409-95

M

Modern

Klassisch

Exklusiv

Technik + Zubehör

Exklusiv

Brillant | Edel | Kreativ
Effektivvoll | Luxuriös
Extravagant | Originell
Raffiniert | Visionär

| Übersicht |



6172-43 S. 212



6173-43 S. 213



6174-40 S. 213



6175-40 S. 213



6879-41 S. 216



6877-41 S. 217



6879-45 S. 219

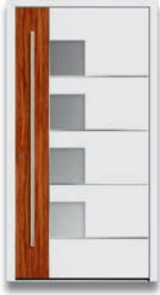

6877-45 S. 219



6152-40 S. 220



6153-40 S. 221



6154-40 S. 221



6155-40 S. 221



6156-40 S. 221



6629-42 S. 223



6632-42 S. 223



6625-42 S. 225



6633-42 S. 224



6559-52 S. 227



6409-57 S. 227



6849-77 S. 228



6849-77 S. 229



6849-77 S. 229



6497-77 S. 229



1210-40 S. 231



1211-40 S. 232



1212-40 S. 233



1213-40 S. 233



1214-40 S. 234



1215-40 S. 234



1216-40 S. 234



6810-50 S. 236



6810-50 S. 237



6560-52 S. 237

Exklusiv



6905-40 S. 238



6906-40 S. 239



6900-40 S. 239



6973-40 S. 241



6189-40 S. 242



6974-40 S. 243



6980-70 S. 245



6981-70 S. 245



6409-49-XXL S. 247



6864-48-XXL S. 247



6879-48-XXL S. 248



6508-49-XXL S. 249



6995-42 S. 252



6995-41 S. 253



6998-41 S. 255



6998-41 S. 255



6994-42 S. 256



6994-41 S. 257



6997-40 S. 257



6987-41 S. 259



6986-41 S. 258



6996-41 S. 260



6993-41 S. 261



6990-42 S. 263



6999-41 S. 263



6999-42 S. 262



6939-40 S. 264



6936-40 S. 266



6937-40 S. 267



6935-40 S. 267



6938-40 S. 267

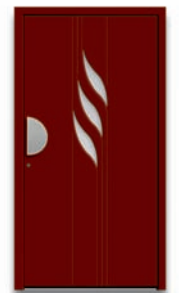

6934-40 S. 267



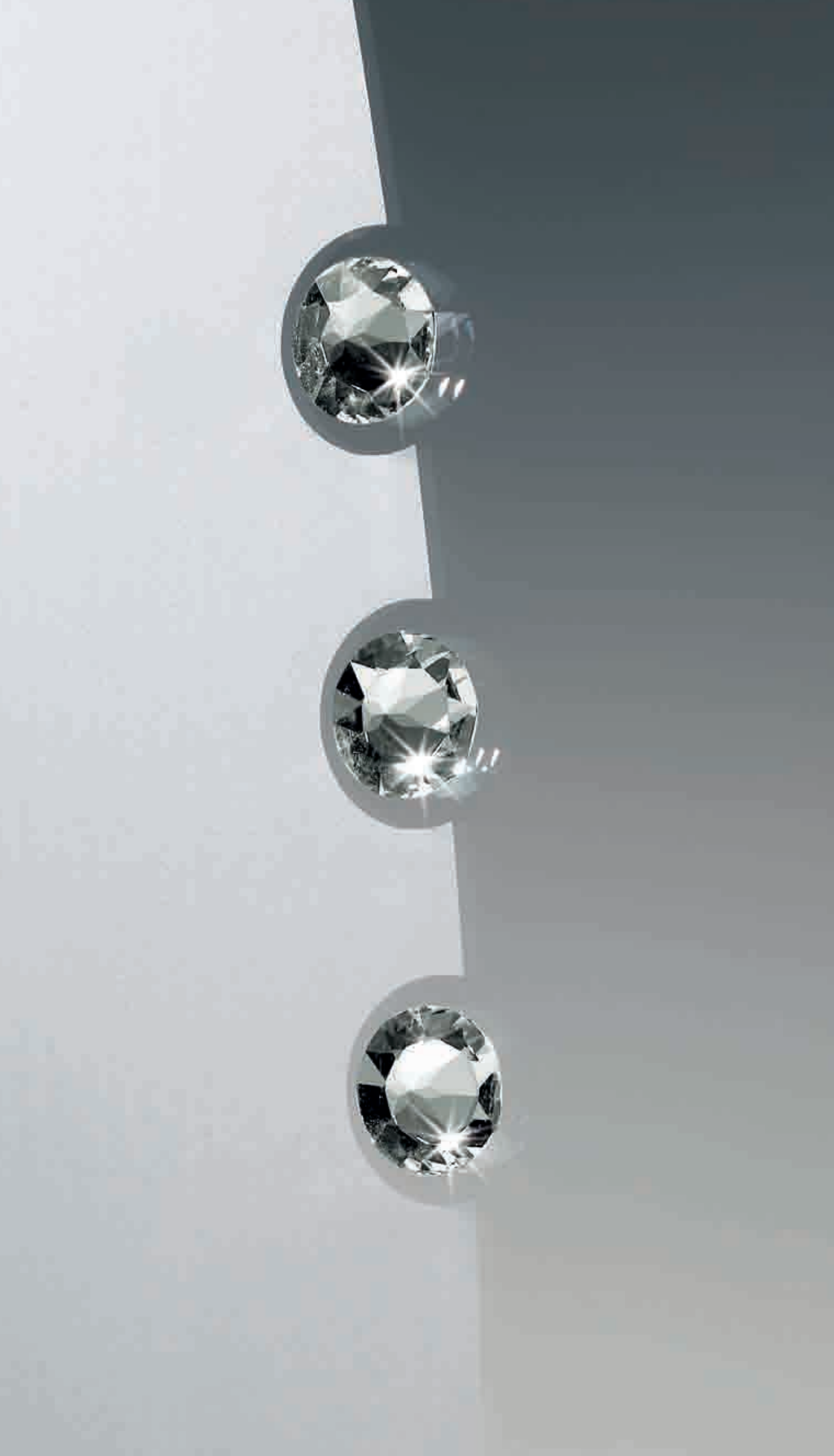



Modell 6172-43 erhabene Lisenen |
Art-Beton
Sonderausstattung: Aufsatzfüllung
Griff: 9026-13 Edelstahl, integriert

Art-Beton

Modern

Klassisch

Exklusiv

Technik + Zubehör



6172-43 erhabene Lisenen **A**
6172-44 flächenbündige Lisenen



6173-43 erhabene Lisenen **B**
6173-44 flächenbündige Lisenen

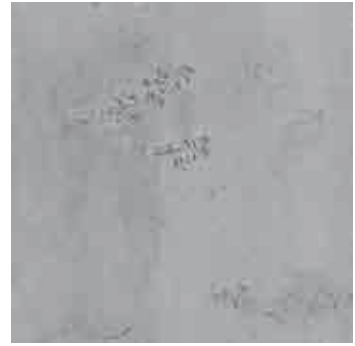

Beton-Optik, Beton-Haptik – und doch kein Beton!

Art-Beton ist ein moderner Verbundwerkstoff aus einer flexiblen mineralischen Basis mit natürlichen Marmoranteilen, viel leichter als Beton und deshalb flexibel einsetzbar. Haustüren mit einer Füllung aus Art-Beton verleihen der Fassade ein einzigartiges Ambiente.



6174-40 **C**



6175-40 **D**

A **Modell 6172-43** erhabene Lisenen | Art-Beton
Sonderausstattung: Aufsatzfüllung
Griff: 1042-13 Edelstahl, integriert

B **Modell 6173-43** erhabene Lisenen | Art-Beton
Verglasung: G 1240 mattiertes Glas mit klaren Streifen
Sonderausstattung: Aufsatzfüllung
Griff: 1044-13 Edelstahl, integriert

C **Modell 6174-40**
Designfeld: Art-Beton
Verglasung: G 1239 halbtransparentes Glas mit mattiertem Motiv
Sonderausstattung: Farbe RAL 7016 anthrazitgrau | Aufsatzfüllung
Griff: 9027-13 Edelstahl, integriert

D **Modell 6175-40** Rahmen – Edelstahl
Designfeld: Art Beton
Sonderausstattung: Ornamentglas Satinato weiß | Aufsatzfüllung
Griff: 9028-13 Edelstahl, integriert



2b



Modell 6172-43 erhabene Lisenen |
Art-Beton
Sonderausstattung: Aufsatzfüllung
Griff: 1042-13 Edelstahl, integriert

Modern

Klassisch

Exklusiv

Technik + Zubehör



In Luft-, Raumfahrt- und Medizintechnik, bei Sportartikeln, Fahrzeugbau und Motorsport, Modellbau und in vielen anderen Bereichen ist der Werkstoff Carbon nicht mehr wegzudenken. Das Material der Zukunft. Haustürfüllungen in Carbon-Optik lassen Ihre Haustür im Licht der positiven Eigenschaften dieses Werkstoffs glänzen. Der Eindruck von Festigkeit, Leichtigkeit und Langlebigkeit verleiht Ihrer Haustür eine innovative, hochmoderne Optik, mit der Sie beeindrucken werden.

Carbon-Look



6877-41 erhabene Lisenen **A**
6877-42 flächenbündige Lisenen



6879-41 erhabene Lisenen **B**
6879-42 flächenbündige Lisenen

A **Modell 6877-41** erhabene Lisenen
 Designfeld: Hochglanz Carbon-Look
Sonderausstattung: Ornamentglas
 Satinato weiß | Aufsatzfüllung
Griff: 9028-13 Edelstahl, integriert

B **Modell 6879-41** mit Seitenteil |
 erhabene Lisenen
 Designfeld: Hochglanz Carbon-Look
Sonderausstattung: Ornamentglas
 Reflo | Aufsatzfüllung
Griff: 1041-13 Edelstahl, integriert

[Abbildung unten]
Modell 6877-41 erhabene Lisenen
 Designfeld: Hochglanz Carbon-Look
Sonderausstattung: Ornamentglas
 Satinato weiß | Aufsatzfüllung
Griff: 9028-13 Edelstahl, integriert





Hochglanz Dekor Kirsche



6877-45 erhabene Lisenen **A**
6877-46 flächenbündige Lisenen



6879-45 erhabene Lisenen **B**
6879-46 flächenbündige Lisenen

◀ [Abbildung links]
Detail: Modell 6877-45 |
Hochglanz Dekor Kirsche |
erhabene Lisenen Edelstahl

[Abbildung unten]
Modell 6877-45 mit Ganzglas-Seitenteil |
erhabene Lisenen
Designfeld: Hochglanz Dekor Kirsche
Sonderausstattung: Farbe RAL 7016
anthrazitgrau | Ornamentglas Satinato
weiß | Aufsatzfüllung
Griff: 9027-13 Edelstahl, integriert

A **Modell 6877-45** erhabene Lisenen
Designfeld: Hochglanz Dekor
Kirsche
Sonderausstattung: Ornamentglas
Satinato weiß | Aufsatzfüllung
Griff: 9028-13 Edelstahl, integriert

B **Modell 6879-45** erhabene Lisenen
Designfeld: Hochglanz Dekor
Kirsche
Sonderausstattung: Ornamentglas
Madras Pave weiß | Aufsatzfüllung
Griff: 9025-13 Edelstahl, integriert





Innenansicht: Modell 6152-40
Verglasung: G 1246 mattiertes Glas
mit klarem Motiv
Innendrücker: 2008-13-I Edelstahl



6152-40

A



6153-40

B



6154-40

C



6155-40

D



6156-40

E

A Modell 6152-40
 Verglasung: G 1246 mattiertes Glas mit klarem Motiv
Sonderausstattung: Aufsatzfüllung
Griff: 9028-13 Edelstahl, integriert

B Modell 6153-40
 Verglasung: G 1247 mattiertes Glas mit klarem Motiv
Sonderausstattung: Farbe Hochglanz silber | Aufsatzfüllung
Griff: 9028-13 Edelstahl, integriert

C Modell 6154-40
 Verglasung: Ornamentglas Satinato weiß mit farbigen Applikationen
Sonderausstattung: Farbe Hochglanz tornadorot | Aufsatzfüllung
Griff: 9028-13 Edelstahl, integriert

D Modell 6155-40 Rahmen – Edelstahl
Sonderausstattung: Ornamentglas Satinato weiß | Aufsatzfüllung
Griff: 1064-13-G Edelstahl

E Modell 6156-40
 Verglasung: Ornamentglas Satinato weiß mit farbigen Applikationen
Sonderausstattung: Farbe Hochglanz lavagrau | Aufsatzfüllung
Griff: 1044-13 Edelstahl, integriert



Multifunktion



6629-42 T2
6629-42 T3

A



6632-42 T2
6632-42 T3

B

◀ [Abbildung links]
Detail: Applikation – Edelstahl
mit Kommunikationseinheit:
Gegensprechanlage,
Videoüberwachung, Klingeltaster
und Namensschild

▼ [Abbildung unten]
Modell 6629-42 mit Ganzglas-Seitenteil |
Applikation – Edelstahl
Kommunikationseinheit T2/T3 mit
Gegensprechanlage, Videoüberwachung,
Klingeltaster und Namensschild
Sonderausstattung: Farbe RAL 7016
anthrazitgrau | Ornamentglas Satinato
weiß | Aufsatzfüllung
Griff: 9025-13 Edelstahl, integriert

A Modell 6629-42 Applikation –
Edelstahl
Kommunikationseinheit T2/T3
mit Gegensprechanlage, Video-
überwachung, Klingeltaster und
Namensschild
Sonderausstattung: Ornamentglas
Satinato weiß | Aufsatzfüllung
Griff: 9025-13 Edelstahl, integriert

B Modell 6632-42 Applikation – Edelstahl |
Edelstahl-Zierstangen V 65
Kommunikationseinheit T2/T3
mit Gegensprechanlage, Video-
überwachung, Klingeltaster und
Namensschild
Sonderausstattung: Ornamentglas
Satinato weiß | Aufsatzfüllung





Der Gedanke an ungebetene Gäste vor der Tür bereitet Ihnen Unbehagen? Jetzt nicht mehr. Dank einer elektronischen Überwachung des Eingangsbereiches haben Sie ab sofort alles unter Kontrolle und Sie können sich sicher fühlen. Hinter der attraktiven Tür-Optik steckt modernste Technik: in der Türsprechanlage, der Videokamera und der Klingel mit Namensschild. Sobald jemand läutet, erscheint das Bild des Besuchers auf einem Monitor und Sie können aus Ihren sicheren Wänden heraus sofort erkennen, wer vor der Tür steht.



6872-93 erhabene Lisenen mit ST 6633-42 T2
6872-94 flächenbündige Lisenen mit ST 6633-42 T3

A

- A** **Modell 6872-93** mit Seitenteil **6633-42**
Modell 6872-93 erhabene Lisenen
Sonderausstattung: Aufsatzfüllung |
 Edelstahl-Designsockel SB 700-6
Griff: 9028-13 Edelstahl, integriert
Seitenteil 6633-42: Kommunikations-
einheit T2/T3 mit Gegensprechanlage,
 Videoüberwachung, Klingeltaster und
 Namensschild
Verglasung Seitenteil: G 1258 mattiertes
 Glas mit klaren Streifen

- B** **Modell 6469-72** mit Seitenteil **6625-42**
Modell 6469-72 Rahmen – Edelstahl |
 Edelstahl-Zierbügel V 56
Sonderausstattung: Farbe RAL 7016
 anthrazitgrau | Ornamentglas Satinato
 weiß | Aufsatzfüllung | Edelstahl-
 Designsockel SB 700-3
Griff: 9053-13 Edelstahl, integriert
Seitenteil 6625-42: Edelstahl mit
Kommunikationseinheit T2/T3: Gegen-
 sprechanlage, Videoüberwachung,
 Klingeltaster und Namensschild



6625-42 T2
 6625-42 T3

B



- T1**
 Technischeinheit mit Klingeltaster und Gegen-
 sprechanlage. Mikrofon, Lautsprecher und
 Klingeltaster außen harmonisch in das Design
 der Haustür eingepasst.
 Innere Sprechstelle zum Freisprechen mit Tür-
 öffnungstaster als Aufputz-Gerät in weiß.
Auch für mehrere Teilnehmer lieferbar.



- T2**
 Technischeinheit mit Klingeltaster, Gegensprech-
 anlage und Videoübertragung. Mikrofon, Laut-
 sprecher, Klingeltaster und Videokamera außen
 harmonisch in das Design der Haustür eingepasst.
 Innere Sprechstelle zum Freisprechen mit Tür-
 öffnungstaster und Farb-Videobildschirm als
 Aufputz-Gerät in weiß.
Auch für mehrere Teilnehmer lieferbar.



- T3**
 Technischeinheit mit Klingeltaster, Gegensprech-
 anlage und Videoübertragung. Mikrofon, Laut-
 sprecher, Klingeltaster und Videokamera außen
 harmonisch in das Design der Haustür eingepasst.
 Innere Sprechstelle zum Freisprechen mit Tür-
 öffnungstaster und Farb- Videobildschirm als
 Aufputz-Gerät oder Unterputz-Gerät mit exklusiver
 Glasoberfläche in weiß oder schwarz.
Auch für mehrere Teilnehmer lieferbar.





6559-52

A



6409-57

B

◀ [Abbildung links]
Detail: Modell 6559-52 |
G 632 mattiertes Glas mit LED-
Lichtspots auf klaren Streifen

[Abbildung unten]
Modell 6409-57 mit Ganzglas-
Seitenteil | Applikationen – Edelstahl
Verglasung: G 635 Klarglas mit LED-
Lichtband und mattierten Streifen |
Innenscheibe Satinato weiß
Sonderausstattung: Dekor Braun |
Aufsatzfüllung
Verglasung Seitenteil: Klarglas
Griff: 9027-13 Edelstahl, integriert

A **Modell 6559-52**
Verglasung: G 632 mattiertes Glas
mit LED-Lichtspots auf klaren
Streifen
Sonderausstattung: Aufsatzfüllung |
Edelstahl-Designsockel SB 700-3
Griff: 1039-13 Edelstahl, integriert

B **Modell 6409-57 Applikationen –
Edelstahl**
Verglasung: G 635 Klarglas mit LED-
Lichtband und mattierten Streifen |
Innenscheibe Satinato weiß
Sonderausstattung: Aufsatzfüllung
Griff: 9027-13 Edelstahl, integriert





*Detail:
Akkubetriebener LED-Außengriff
1089-13 Edelstahl*



A **Modell 6849-77** Rahmen und Applikation – Edelstahl
Verglasung: G 629 Klarglas mit LED-Lichtspots
Sonderausstattung: Farbe RAL 5011 stahlblau | Aufsatzfüllung | Edelstahl-Designsockel SB 730-2 mit LED-Beleuchtung
Griff: 1089-13 Edelstahl mit Beleuchtung

6849-77

A



Ob im Glas, Designsockel oder im Griff: Integrierte LED-Leuchtdioden setzen einzigartige Akzente und erzeugen eine außergewöhnliche Atmosphäre. Die Technik dahinter ist nahezu unsichtbar und zukunftsweisend.



6849-77

B



6497-90

C

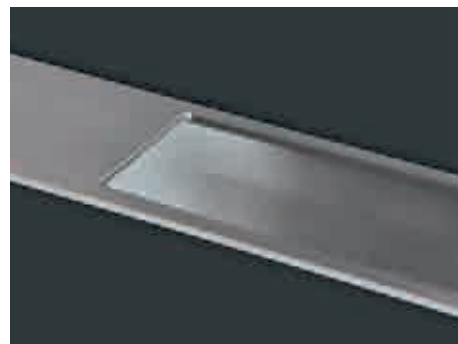

*Detail:
LED beleuchtete Griffschale V 103-B*

B **Modell 6849-77** Rahmen und Applikation – Edelstahl
Verglasung: G 624 Klarglas mit LED-Lichtband und matten Streifen
Sonderausstattung: Aufsatzfüllung | Edelstahl-Designsockel SB 730-1 mit LED-Beleuchtung
Griff: 1038-13 Edelstahl, integriert

C **Modell 6497-90**
Sonderausstattung: Farbe RAL 7016 anthrazitgrau | Aufsatzfüllung | Edelstahl-Designsockel SB 730-1 mit Beleuchtung
Edelstahl-Griffschale: V 103-B Edelstahl mit Beleuchtung, integriert

[Abbildung unten]
Modell 6849-77 mit Ganzglas-Seitenteil | Rahmen und Applikation – Edelstahl
Verglasung: G 623 Klarglas mit LED-Lichtband und matten Quadraten
Sonderausstattung: Farbe RAL 7035 lichtgrau
Verglasung Seitenteil: Klarglas
Griff: 9023-13 Edelstahl





*Detail: Modell 1210-40 |
Applikationen aus
SWAROVSKI ELEMENTS*



KRISTALL-KOLLEKTION

MADE WITH SWAROVSKI® ELEMENTS

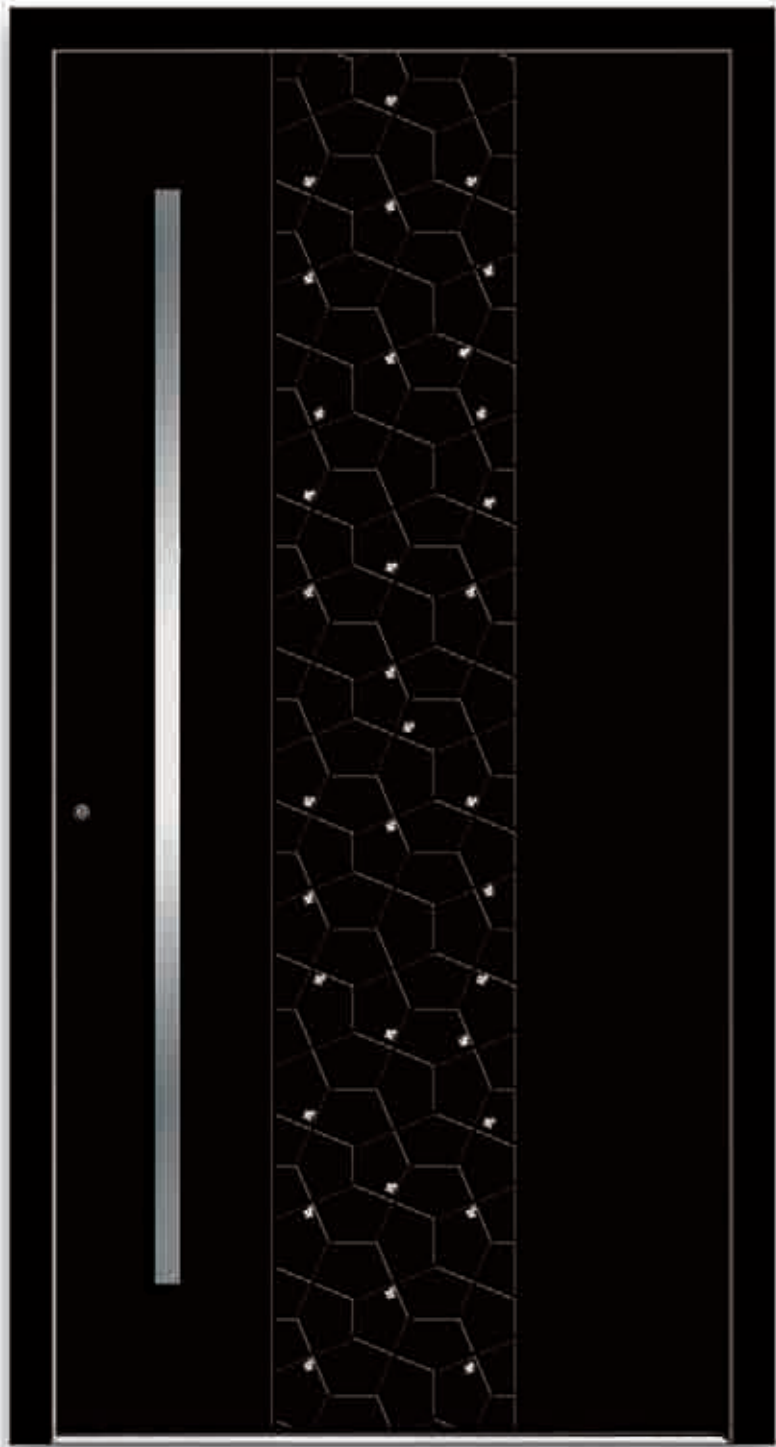

1210-40

A

- A** **Modell 1210-40** Applikationen aus SWAROVSKI ELEMENTS
Sonderausstattung: Farbe RAL 9011 graphitschwarz | Aufsatzfüllung
Griff: 1044-13 Edelstahl, integriert

Modern

Klassisch

Exklusiv

Technik + Zubehör



MADE WITH SWAROVSKI® ELEMENTS



1211-40 flächenbündige Lisenen

A



Für die Kristall-Kollektion verarbeiten wir exklusiv SWAROVSKI ELEMENTS, die Premiummarke für feinste präzise geschliffene Kristallelemente von Swarovski. Das Familienunternehmen steht seit seiner Gründung im Jahr 1895 für absolute Kristallbrillanz und höchste Schliffpräzision. SWAROVSKI ELEMENTS machen sich daher nicht nur gut auf der Abendrobe, sondern auch an der Haustür. Absolut brillant. Lassen Sie sich verzaubern!



Tipp:
Hier finden Sie alle Modelle
mit Applikationen aus
SWAROVSKI ELEMENTS.

KRISTALL-KOLLEKTION

MADE WITH SWAROVSKI® ELEMENTS



1212-40 flächenbündige Lisene **B**

MADE WITH SWAROVSKI® ELEMENTS



1213-40 **C**

A [Abbildung links]
Modell 1211-40 mit Ganzglas-Seitenteil | flächenbündige Lisenen | Applikationen aus SWAROVSKI ELEMENTS
 Verglasung: G 1241 mattiertes Glas mit klarem Rand, klaren Streifen und Applikationen aus SWAROVSKI ELEMENTS
Sonderausstattung: Aufsatzfüllung
Griff: 9027-13 Edelstahl, integriert

B **Modell 1212-40** flächenbündige Lisene | Applikationen aus SWAROVSKI ELEMENTS
 Verglasung: G 1244 mattiertes Glas mit klarem Rand und Applikationen aus SWAROVSKI ELEMENTS
Sonderausstattung: Farbe RAL 3004 purpurrot | Aufsatzfüllung
Griff: 9022-13 Edelstahl, integriert

C **Modell 1213-40** Rahmen – Edelstahl | Applikationen aus SWAROVSKI ELEMENTS
 Verglasung: G 1242 halbtransparentes Glas mit Applikationen aus SWAROVSKI ELEMENTS
Sonderausstattung: Aufsatzfüllung
Griff: 9022-13 Edelstahl, integriert



Modell 1213-40 Rahmen – Edelstahl | Applikationen aus SWAROVSKI ELEMENTS
 Verglasung: G 1242 halbtransparentes Glas mit Applikationen aus SWAROVSKI ELEMENTS
Sonderausstattung: Farbe RAL 7012 basaltgrau | Aufsatzfüllung
Verglasung Seitenteil: vollflächig mattiertes Glas
Griff: 9023-13 Edelstahl, integriert

Modern

Klassisch

Exklusiv

Technik + Zubehör

MADE WITH SWAROVSKI® ELEMENTS



1214-40

A

MADE WITH SWAROVSKI® ELEMENTS



1215-40

B

[Abbildung unten]

Modell 1216-40 mit Ganzglas-Seitenteilen | Applikationen aus SWAROVSKI ELEMENTS

Sonderausstattung: Farbe RAL 3003 rubinrot | Aufsatzfüllung

Verglasung Seitenteile: Klarglas

Griff: 1043-13 Edelstahl, integriert



A Modell 1214-40 Applikationen aus SWAROVSKI ELEMENTS
Verglasung: G 1243 mattiertes Glas mit klarem Streifen und Applikationen aus SWAROVSKI ELEMENTS

Sonderausstattung: Farbe RAL 7024 graphitgrau | Aufsatzfüllung
Designgriff: V 78 Edelstahl, integriert

B Modell 1215-40 Applikationen aus SWAROVSKI ELEMENTS
Verglasung: G 1245 mattiertes Glas mit klarem Streifen und Applikationen aus SWAROVSKI ELEMENTS

Sonderausstattung: Aufsatzfüllung
Griff: 1043-13 Edelstahl, integriert



KRISTALL-KOLLEKTION

 MADE WITH SWAROVSKI® ELEMENTS



1216-40



- C** **Modell 1216-40** mit Ganzglas-Seitenteil | Applikationen aus SWAROVSKI ELEMENTS
Sonderausstattung: Aufsatzfüllung | Edelstahl-Designsockel SB 700-3
Verglasung Seitenteil: G 1248 mattiertes Glas mit klaren Streifen
Griff: 1073-13 Edelstahl/Dekor, integriert



A Modell 6810-50

Verglasung: G 1252 mattiertes Glas
mit klaren Streifen und echtem
Blattgold

Sonderausstattung: Aufsatzfüllung |
Edelstahl-Designsockel SB 700-3

Griff: 1042-13 Edelstahl, integriert



6810-50

A



Blattgoldapplikationen verleihen sandgestrahlten Gläsern einen Hauch von Luxus und Exklusivität. Bei dieser Form der Glasveredelung wird jede Scheibe als Unikat gefertigt und dabei partiell mit hauchdünnem, echtem Blattgold in reiner Handarbeit vergoldet. Sobald Licht auf die edlen Applikationen fällt, schimmern diese in warmem Gelbgold.

Echtes Blattgold



6810-50

B



6560-52

C

B Modell 6810-50

Verglasung: G 1251 mattiertes Glas mit klarem Rand, klaren Streifen und echtem Blattgold

Sonderausstattung: Farbe RAL 7016 anthrazitgrau | Aufsatzfüllung | Edelstahl-Designsockel SB 700-3

Griff: 1039-13 Edelstahl, integriert

C Modell 6560-52

Verglasung: G 1253 mattiertes Glas mit klaren Streifen und echtem Blattgold

Sonderausstattung: Aufsatzfüllung

Griff: 1039-13 Edelstahl, integriert

[Abbildung unten]

Modell 6560-52 mit Ganzglas-Seitenteilen

Verglasung: G 1253 mattiertes Glas mit klaren Streifen und echtem Blattgold

Sonderausstattung: Aufsatzfüllung |

Edelstahl-Designsockel SB 700-3

Griff: 1039-13 Edelstahl, integriert



Markante Kontraste. Elegant und hochwertig. Erreicht durch die perfekte Verarbeitung von Einscheiben-Sicherheitsglas mit einem umlaufenden, schwarz lackierten Glasrand. Auf der Außenseite sechs Millimeter aufgesetzt, verleiht die schwarze Design-Verglasung jedem Modell eine fast dreidimensionale Anmutung.



6905-40

A

[Abbildung unten]
Detail: Modell 6906-40 | G 1249
Black Magic



A Modell 6905-40

Verglasung: G 1652 Black Magic mit
Satinato weiß

Sonderausstattung: Aufsatzfüllung |
Edelstahl-Designsockel SB 700-3

Griff: 9029-13 Edelstahl, integriert

Black Magic



6900-40

B



6906-40

C



6906-40

D

- B Modell 6900-40**
Verglasung: G 1655 Black Magic mit Satinato weiß
Sonderausstattung: Aufsatzfüllung
Griff: 1030-13 Edelstahl, integriert

- C Modell 6906-40**
Verglasung: G 1249 Black Magic mit mattiertem Glas, Randstreifen und Streifen klar
Sonderausstattung: Farbe weiß / RAL 7001 silbergrau | Aufsatzfüllung
Griff: 9027-13 Edelstahl, integriert

- D Modell 6906-40**
Verglasung: G 1249 Black Magic mit mattiertem Glas, Randstreifen und Streifen klar
Sonderausstattung: Aufsatzfüllung
Griff: 1017-13 Edelstahl, integriert



Integriertes Griffelement

◀ [Abbildung links]
Detail: Modell 6973-40 |
integriertes Griffelement



6973-40

A

A **Modell 6973-40** Applikation –
Edelstahl | integriertes Griffelement |
Aufsatzfüllung
Verglasung: G 1168 mattiertes Glas
mit Randstreifen und Streifen klar
Sonderausstattung: Farbe RAL 7016
anthrazitgrau
Nur als Aufsatzfüllung lieferbar!

Modern

Klassisch

Exklusiv

Technik + Zubehör

B **Modell 6189-40** Applikation –
Edelstahl | integriertes Griffelement |
Aufsatzfüllung
Verglasung: G 1191 mattiertes Glas
mit klarem Motiv
Sonderausstattung: Farbe RAL 7001
silbergrau
Nur als Aufsatzfüllung lieferbar!

A **Modell 6189-40** Applikation –
Edelstahl | integriertes Griffelement |
Aufsatzfüllung
Sonderausstattung: Ornamentglas
Satinato weiß
Nur als Aufsatzfüllung lieferbar!



6189-40

A



6189-40

B



Edel und schlicht – Designgriffe und Griffschalen perfekt auf das Türendesign abgestimmt. Die Füllungen mit integrierten Designgriffen und eingelassenen Griffschalen aus Edelstahl bilden eine harmonische Einheit. Wie aus einem Guss unterstreichen diese Füllungen die betont zurückhaltende Formensprache zeitlos moderner Haustüren mit edlem, elegantem Charakter.

Integriertes Griffelement

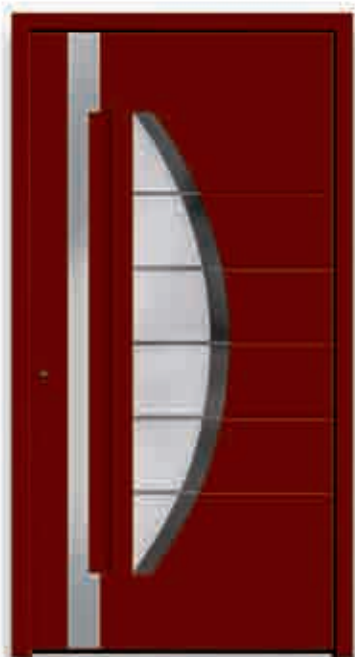

6973-40

C



6974-40

D

C **Modell 6973-40** Applikation – Edelstahl | integriertes Griffelement | Aufsatzfüllung
Verglasung: G 1168 mattiertes Glas mit Randstreifen und Streifen klar
Sonderausstattung: Farbe RAL 3004 purpurrot
Nur als Aufsatzfüllung lieferbar!

D **Modell 6974-40** mit Ganzglas-Seitenteil | Applikation – Edelstahl | integriertes Griffelement | Aufsatzfüllung
Verglasung Seitenteil: G 1254 mattiertes Glas mit klarem Streifen
Nur als Aufsatzfüllung lieferbar!

[Abbildung unten]
Modell 6974-40 mit Ganzglas-Seitenteil | Applikation – Edelstahl | integriertes Griffelement | Aufsatzfüllung
Sonderausstattung: Farbe RAL 7016 anthrazitgrau
Verglasung Seitenteil: G 1254 mattiertes Glas mit klarem Streifen
Nur als Aufsatzfüllung lieferbar!



Modern

Klassisch

Exklusiv

Technik + Zubehör

A close-up photograph of a modern, minimalist door handle. The handle is made of brushed stainless steel and features a large, flat, rectangular grip element that is integrated into the door's frame. The lighting is soft and directional, highlighting the metallic texture and the clean lines of the design. The background is a plain, light-colored wall.

*Detail:
Modell 6980-70 |
erhabener Rahmen – Edelstahl
mit integriertem Griffelement*

Erhabene Edelstahlornamentik



6980-70

A



6981-70

B

A Modell 6980-70 erhabener Rahmen – Edelstahl mit integriertem Griffelement
Verglasung: G 1256 mattiertes Glas mit klarem Streifen
Sonderausstattung: Farbe RAL 7001 silbergrau | Aufsatzfüllung

B Modell 6981-70 erhabener Rahmen – Edelstahl mit integriertem Griffelement
Verglasung: G 1250 mattiertes Glas mit klarem Motiv
Sonderausstattung: Aufsatzfüllung

[Abbildung unten]
Modell 6981-70 mit Ganzglas-Seitenteilen | erhabener Rahmen – Edelstahl mit integriertem Griffelement
Verglasung: G 1250 mattiertes Glas mit klarem Motiv
Sonderausstattung: Farbe RAL 7016 anthrazitgrau | Aufsatzfüllung





Modell 6864-48-XXL erhabene Lisenen
Sonderausstattung: Ornamentglas
Satinato weiß | Aufsatzfüllung
Designgriff: V 105 Edelstahl, integriert

XXL-Türen

XXL Übergrößen-Haustür

S Standard-Haustür

- A Modell 6409-57**
 Applikationen – Edelstahl
Sonderausstattung: Ornamentglas
 Satinato weiß | Aufsatzfüllung
Griff: 9026-13 Edelstahl, integriert

- B Modell 6409-49-XXL**
 Applikationen – Edelstahl
Sonderausstattung: Ornamentglas
 Satinato weiß | Aufsatzfüllung
Griff: 9029-13 Edelstahl, integriert



6409-57

A



6409-49-XXL

B

XXL Übergrößen-Haustür

S Standard-Haustür

- C Modell 6864-53**
 erhabene Lisenen
Sonderausstattung: Farbe RAL 7012
 basaltgrau | Ornamentglas Satinato
 weiß | Aufsatzfüllung
Designgriff: V 105 Edelstahl,
 integriert

- D Modell 6864-48-XXL**
 erhabene Lisenen
Sonderausstattung: Farbe RAL 7012
 basaltgrau | Ornamentglas Satinato
 weiß | Aufsatzfüllung
Designgriff: V 105 Edelstahl,
 integriert



6864-53 erhabene Lisenen

C

6864-54 flächenbündige Lisenen



6864-48-XXL erhabene Lisenen

D

6864-49-XXL flächenbündige Lisenen

Modern

Klassisch

Exklusiv

Technik + Zubehör

S Standard-Haustür



6879-53 erhabene Lisenen **A**
6879-54 flächenbündige Lisenen

XXL Übergrößen-Haustür



6879-48-XXL erhabene Lisenen **B**
6879-49-XXL flächenbündige Lisenen

A Modell 6879-53
erhabene Lisenen
Sonderausstattung: Ornamentglas
Mastercarré weiß | Aufsatzfüllung
Griff: 1114-13 Edelstahl/Holzdekor

B Modell 6879-48-XXL
erhabene Lisenen
Sonderausstattung: Ornamentglas
Mastercarré weiß | Aufsatzfüllung
Griff: 1115-13 Edelstahl/Holzdekor

Hohe Decken und offene Wohnraumgestaltung liegen absolut im Trend. Schlichte Eleganz, puristische Ausstattung und klare Formen bestimmen das Design des angefangenen 21. Jahrhunderts. Mit der Füllungsreihe im XXL-Format führen wir diesen Trend auch im Außenbereich weiter. So entsteht eine neue klare Linie für Eingangsbereich. Haustüren fast in Deckenhöhe verleihen Ihrem Haus schon vor dem Betreten den Eindruck von Großzügigkeit und Freiraum.

▶ **[Abbildung rechts]**
Modell 6508-70
Rahmen – Edelstahl
Verglasung: Klarglas
Sonderausstattung: Farbe RAL 7031
blaugrau | Aufsatzfüllung | Edelstahl-
Designsockel SB 700-3
Griff: 1044-13 Edelstahl, integriert

▶▶ **[Abbildung ganz rechts]**
Modell 6508-48-XXL
Rahmen – Edelstahl
Verglasung: Klarglas
Sonderausstattung: Farbe RAL 7031
blaugrau | Aufsatzfüllung | Edelstahl-
Designsockel SB 700-3
Griff: 1044-13 Edelstahl, integriert

XXL-Türen

S Standard-Haustür



6508-70

C

XXL Übergrößen-Haustür



6508-49-XXL

D

C Modell 6508-70

Rahmen – Edelstahl

Sonderausstattung: Dekor Siena
Noce | Ornamentglas Madras Uadi
weiß | Aufsatzfüllung

Griff: 1044-13 Edelstahl, integriert

D Modell 6508-49-XXL

Rahmen – Edelstahl

Sonderausstattung: Dekor Siena
Noce | Ornamentglas Madras Uadi
weiß | Aufsatzfüllung

Griff: 1044-13 Edelstahl, integriert

Modern

Klassisch



Exklusiv

Technik + Zubehör



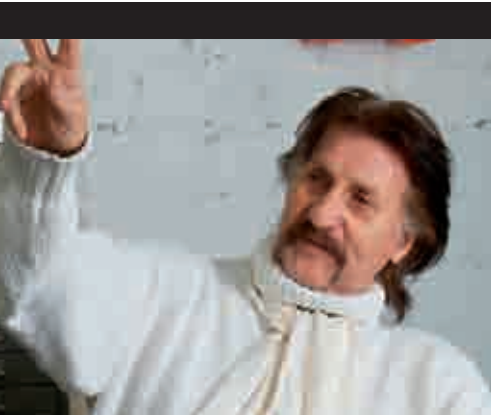

Colani

C O U R A G E

Seine Ideen sind Avantgarde. Seine Formen futuristisch und biodynamisch. Unermüdlich verleiht er seiner visionären Design-Philosophie energetischen Schwung:

Luigi Colani, Weltmeister der eleganten Kurve, ist inspiriert von der Natur. Denn: Der Kosmos ist rund. Und der Globus ist es auch. Was liegt also näher, als Kanten zu vernachlässigen und in eine neue Dimension des Türendesigns abzutauchen? Modern, aufregend und trendsetzend...

Colani-Courage steht für diesen Aufbruch. Diese einmalige Türenerie entworfen von Luigi Colani – made by Rodenberg – begeistert mit purem Design. Und einer Formensprache, die die Sinne berührt. Entdecken Sie Colani-Courage. Erkunden Sie die Seele der Tür.



Modell Verve 6995-42 mit Ganzglas-Seitenteilen | Aufsatzfüllung
Verglasung: G 1300 mattiertes Glas mit klarem „Colani“-Schriftzug
Sonderausstattung: Farbe Hochglanz lavagrau, Teilflächen RAL 7024 graphitgrau und RAL 8023 orangebraun
Verglasung Seitenteile: G 1301 mattiertes Glas mit klarem Streifen und mattiertem Motiv
Griff: 1064-13-G Edelstahl



Verve 6995-41

A



Verve 6995-41

B



Verve 6995-42

C

A **Modell Verve 6995-41** Aufsatzfüllung
Verglasung: G 1300 mattiertes Glas mit klarem „Colanni“-Schriftzug
Sonderausstattung: Farbe RAL 9016 weiß, Nuten RAL 7001 silbergrau
Griff: 1064-13-G Edelstahl

C **Modell Verve 6995-42** Aufsatzfüllung
Verglasung: G 1300 mattiertes Glas mit klarem „Colanni“-Schriftzug
Sonderausstattung: Farbe Hochglanz lavagrau, Teilflächen RAL 7024 graphitgrau und RAL 3004 purpurrot
Griff: 1064-13-G Edelstahl

B **Modell Verve 6995-41** Aufsatzfüllung
Verglasung: G 1300 mattiertes Glas mit klarem „Colanni“-Schriftzug
Sonderausstattung: Farbe RAL 9016 weiß, Teilflächen RAL 7024 graphitgrau
Griff: 1064-13-G Edelstahl

VERVE



COSMO

Modell Cosmo 6998-42

Aufsatzfüllung

Verglasung: G 1300 mattiertes Glas
mit klarem „Colani“-Schriftzug

Sonderausstattung: Farbe RAL 5011
Hochglanz stahlblau, Teilflächen
RAL 7011 eisengrau und Hochglanz
silber

Griff: 1064-13 Edelstahl, integriert

MADE WITH SWAROVSKI® ELEMENTS

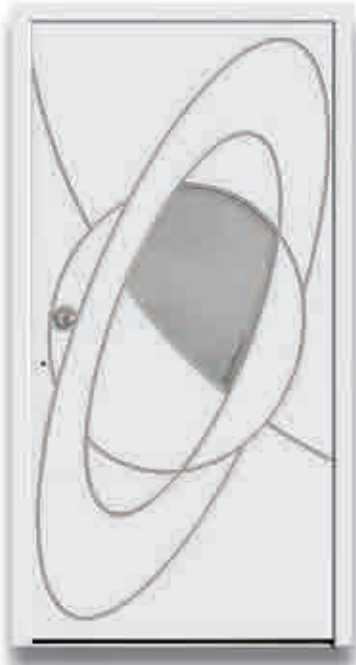

Cosmo 6998-41

A



Cosmo 6998-41

B

A Modell Cosmo 6998-41 Aufsatzfüllung Verglasung: G 1300 mattiertes Glas mit klarem „Colanni“-Schriftzug
Sonderausstattung: Farbe RAL 9016 weiß, Nuten RAL 9006 weißaluminium
Griff: 1064-13 Edelstahl, integriert

B Modell Cosmo 6998-41 mit Ganzglas-Seitenteil | Aufsatzfüllung Verglasung: G 1300 mattiertes Glas mit klarem „Colanni“-Schriftzug
Sonderausstattung: Farbe RAL 9016 weiß, Teilflächen RAL 7011 eisengrau und RAL 9006 weißaluminium
Verglasung Seitenteil: G 1302 mattiertes Glas mit klaren Streifen und Applikationen aus SWAROVSKI ELEMENTS
Griff: 1064-13 Edelstahl, integriert

[Abbildung unten]

Modell Cosmo 6998-42 mit Ganzglas-Seitenteil | Aufsatzfüllung Verglasung: G 1300 mattiertes Glas mit klarem „Colanni“-Schriftzug
Sonderausstattung: Farbe Hochglanz tornadorot, Teilflächen Hochglanz dunkelblau und RAL 9016 weiß
Verglasung Seitenteil: G 1302 mattiertes Glas mit klaren Streifen und Applikationen aus SWAROVSKI ELEMENTS
Griff: 1064-13 Edelstahl, integriert





Modell Lumino 6994-42 mit Ganzglas-Seitenteilen | Aufsatzfüllung
Verglasung: G 1300 mattiertes Glas mit klarem „Colani“-Schriftzug
Sonderausstattung: Farbe Hochglanz lavagrau, Teilflächen RAL 9016 weiß
Verglasung Seitenteile: vollflächig mattiertes Glas
Griff: 1064-13-G Edelstahl



Lumino 6994-41

A



Lumino 6994-42

B

LUMINO



Cielo 6997-40

C



Cielo 6997-42

D

CIELO

A Modell Lumino 6994-41 Aufsatzfüllung
Verglasung: G 1300 mattiertes Glas mit klarem „Colani“-Schriftzug
Sonderausstattung: Farbe RAL 9016 weiß, Teilflächen RAL 7024 graphitgrau und RAL 9006 weißaluminium
Griff: 1064-13-G Edelstahl

B Modell Lumino 6994-42 mit Ganzglas-Seitenteil | Aufsatzfüllung
Verglasung: G 1300 mattiertes Glas mit klarem „Colani“-Schriftzug
Sonderausstattung: Farbe Hochglanz lavagrau, Teilflächen RAL 9016 weiß
Verglasung Seitenteil: G 1303 mattiertes Glas mit klarem Motiv
Griff: 1064-13-G Edelstahl

C Modell Cielo 6997-40 Aufsatzfüllung |
Farbe RAL 9016 weiß
Verglasung: G 1300 mattiertes Glas mit klarem „Colani“-Schriftzug
Griff: 1064-13-G Edelstahl

D Modell Cielo 6997-42 Aufsatzfüllung
Verglasung: G 1300 mattiertes Glas mit klarem „Colani“-Schriftzug
Sonderausstattung: Farbe Hochglanz tornadorot, Nuten Hochglanz silber
Griff: 1064-13-G Edelstahl



Modell Cappio 6986-42 Aufsatzfüllung
Sonderausstattung: Farbe Hochglanz
lavagrau, Teilflächen Hochglanz gold
Griff: 1064-13 Edelstahl, integriert

CAPPIO

PICCO



Picco 6987-41

A



Picco 6987-41

B

[Abbildung unten]

Modell Cappio 6986-41 mit Ganzglas-Seitenteilen | Aufsatzfüllung

Sonderausstattung: Farbe RAL 9016 weiß, Teilflächen RAL 7016 anthrazitgrau

Verglasung Seitenteile: Klarglas

Griff: 1064-13 Edelstahl, integriert



A Modell Picco 6987-41 Aufsatzfüllung
Verglasung: G 1300 mattiertes Glas mit klarem „Colani“-Schriftzug
Sonderausstattung: Farbe RAL 9016 weiß, Nuten RAL 9006 weißaluminium
Griff: 1064-13 Edelstahl, integriert

B Modell Picco 6987-41 Aufsatzfüllung
Verglasung: G 1300 mattiertes Glas mit klarem „Colani“-Schriftzug
Sonderausstattung: Farbe RAL 7012 basaltgrau, Nuten RAL 9016 weiß
Griff: 1064-13 Edelstahl, integriert



COCCO



Cocco 6996-41

A



Cocco 6996-41

B

A Modell Cocco 6996-41 Aufsatzfüllung
Verglasung: G 1300 mattiertes Glas mit klarem „Colani“-Schriftzug
Sonderausstattung: Farbe RAL 9016 weiß, Nuten RAL 6013 schilfgrün
Griff: 1064-13 Edelstahl, integriert

B Modell Cocco 6996-41 Aufsatzfüllung
Verglasung: G 1300 mattiertes Glas mit klarem „Colani“-Schriftzug
Sonderausstattung: Farbe RAL 7035 lichtgrau, Teilflächen RAL 6020 chromoxidgrün und RAL 6009 tannengrün
Griff: 1064-13 Edelstahl, integriert





Vela 6993-41

C



Vela 6993-42

D



Vela 6993-42

E

- C** **Modell Vela 6993-41** Aufsatzfüllung
Verglasung: G 1300 mattiertes Glas mit klarem „Colani“-Schriftzug
Sonderausstattung: Farbe RAL 9016 weiß, Nuten RAL 9006 weißaluminium
Griff: 1064-13 Edelstahl, integriert

- E** **Modell Vela 6993-42** Aufsatzfüllung
Verglasung: G 1300 mattiertes Glas mit klarem „Colani“-Schriftzug
Sonderausstattung: Farbe Hochglanz tornadorot, Teilflächen RAL 7015 schiefergrau und Hochglanz silber
Griff: 1064-13 Edelstahl, integriert

- D** **Modell Vela 6993-42** Aufsatzfüllung
Verglasung: G 1300 mattiertes Glas mit klarem „Colani“-Schriftzug
Sonderausstattung: Farbe Hochglanz lavagrau, Teilflächen RAL 8023 orangebraun und RAL 9006 weißaluminium
Griff: 1064-13 Edelstahl, integriert

VELA

MOMENTO



Momento 6999-42

A

- A** Modell Momento 6999-42 mit
Ganzglas-Seitenteil | Aufsatzfüllung
Verglasung: G 1300 mattiertes Glas mit
klarem „Colani“-Schriftzug
Sonderausstattung: Farbe Hochglanz
lavagrau, Teilflächen Hochglanz gold
Verglasung Seitenteil: G 1304 mattiertes
Glas mit klarem Motiv
Griff: 1064-13-G Edelstahl

Farbauswahl

Die Oberflächen und Nuten können in allen RAL-Farben und den abgebildeten sechs Hochglanzfarben gestaltet werden.

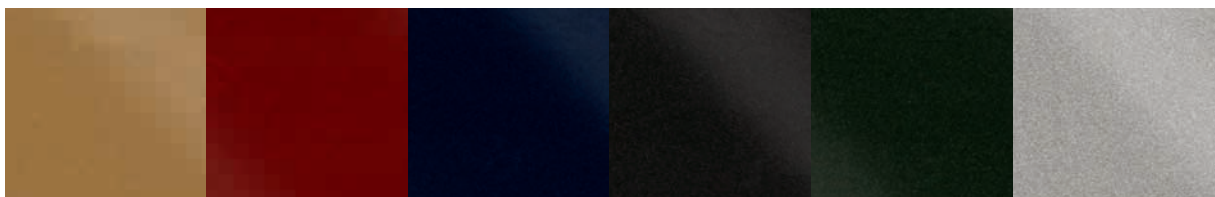

gold

tornadorot

dunkelblau

lavagrau

dunkelgrün

silber



Momento 6999-41

B



Nuvola 6990-42

C

Hier finden Sie weitere interessante Informationen.



B Modell Momento 6999-41
 Aufsatzfüllung
 Verglasung: G 1300 mattiertes Glas mit klarem „Colani“-Schriftzug
Sonderausstattung: Farbe RAL 9016 weiß, Nuten RAL 9006 weiß/Aluminium
Griff: 1064-13-G Edelstahl

C Modell Nuvola 6990-42 Aufsatzfüllung
 Verglasung: G 1300 mattiertes Glas mit klarem „Colani“-Schriftzug
Sonderausstattung: Farbe RAL 3004 purpurrot, Teilflächen Hochglanz lavagrau
Griff: 1064-13-G Edelstahl

[Abbildung unten]
Modell Nuvola 6990-41 mit Ganzglas-Seitenteilen | Aufsatzfüllung
 Verglasung: G 1300 mattiertes Glas mit klarem „Colani“-Schriftzug
Sonderausstattung: Farbe RAL 7001 silbergrau, Nuten RAL 9016 weiß
Verglasung Seitenteile: vollflächig mattiertes Glas
Griff: 1064-13-G Edelstahl

NUVOLA





Modell 6939-40 „Yin + Yang“ mit Ganzglas-Seitenteilen
Verglasung: G 1156 mattiertes und klares Glas
Sonderausstattung: Farbe RAL 9011 graphitschwarz, Nut RAL 9006 weißaluminium | Aufsatzfüllung | Edelstahl-Designsockel SB 700-3
Verglasung Seitenteile: Klarglas
Griff: 1011-13 Edelstahl

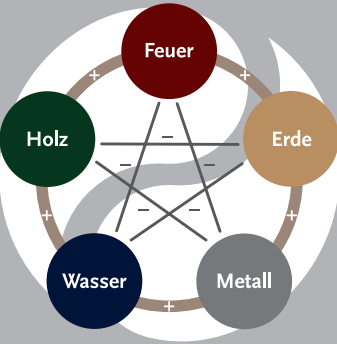

Wohlbefinden, seelische Balance, Harmonie und Vitalität: Mit Feng Shui („Wind und Wasser“) lässt sich all das erreichen. Machen Sie Ihr Haus zu einer wahren Energiequelle und leben Sie auf! Die jahrtausende alte chinesische Lehre zeigt, wie der Mensch Harmonie und Einklang im eigenen Wohnumfeld begünstigen kann.

Die Lehre des Feng Shui kennt die Elemente Holz, Feuer, Erde, Metall und Wasser. Abgestimmt auf diese fünf Elemente und die beiden Energiekräfte „Yin und Yang“ wurde diese einzigartige Kollektion entwickelt. Alle Modelle greifen die komplexen Gestaltungsprinzipien des Feng Shui auf und schaffen besondere Geborgenheit. Daneben verstärken die Farben Grün, Rot, Beige, Grau und Blau die Energien und finden sich in der gesamten Feng Shui-Kollektion wieder.



A Modell 6939-40 „Yin + Yang“
Verglasung: G 1156 mattiertes
und klares Glas
Griff: 9056-13 Edelstahl

6939-40

A



Modell 6936-40 „Element Erde“
Sonderausstattung: Farbe RAL 8024
beigebraun, Nuten RAL 9001 cremeweiß |
Ornamentglas Satinato weiß | Aufsatzfüllung |
Edelstahl-Designsockel SB 700-3
Griff: 1017-13 Edelstahl, integriert

Tipp: Weitere Informationen finden Sie im exklusiven FengShui Katalog.



6937-40

A



6935-40

B



6938-40

C



6934-40

D

A Modell 6937-40 „Element Holz“
Sonderausstattung: Dekor AnTEAK | Ornamentglas Satinato weiß | Aufsatzfüllung
Griff: 9028-13 Edelstahl, integriert

B Modell 6935-40 „Element Metall“
Verglasung: G 1157 mattiertes Glas mit klarem Motiv
Sonderausstattung: Farbe RAL 9006 weißaluminium, Nuten RAL 9007 graualuminium | Aufsatzfüllung
Griff: 9056-13 Edelstahl

C Modell 6938-40 „Element Wasser“
Sonderausstattung: Farbe RAL 5011 stahlblau, Nuten RAL 5014 taubenblau | Ornamentglas Satinato weiß | Aufsatzfüllung
Griff: 9054-13 Edelstahl

D Modell 6934-40 „Elemente Feuer“
 mit Ganzglas-Seitenteil
Sonderausstattung: Farbe RAL 3004 purpurrot | vollflächig mattiertes Glas | Aufsatzfüllung
Verglasung Seitenteil: G 500-25 mattiertes Glas mit klarem Rand
Griff: 1010-13 Edelstahl

Technik +
Zubehör

Ornamentgläser | Sicherheit
Bauarten | Schmuckverglasungen
Wärmeschutz | Designsockel
Griffe | Integrierte Griffschalen



Altdeutsch K weiß



Barock weiß



Cannes weiß



Chinchilla weiß



Delta weiß



Eisblumenglas



Gotik weiß



Madera weiß

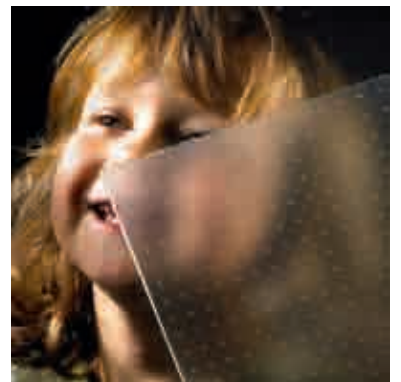

Madras Opus weiß

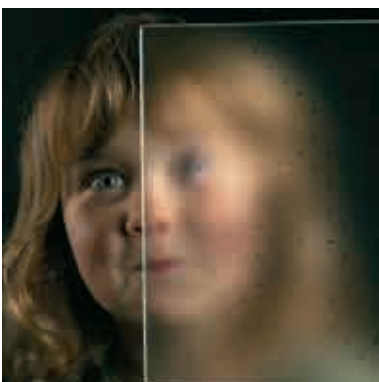

Madras Pave weiß



Madras Pixel weiß

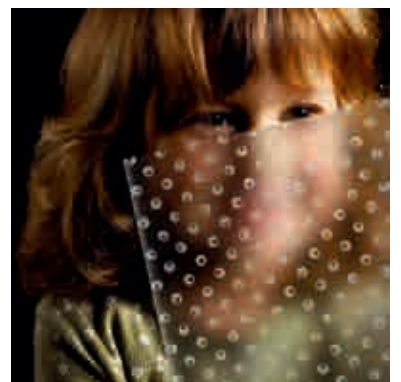

Madras Polo weiß

Ornamentgläser



Madras Uadi

Sie haben die Wahl:

Ornamentgläser schaffen Einblick oder Diskretion.

Mit einigen Gläsern wird die mögliche Einsicht Ihrer Besucher auf ein Minimum reduziert. Mit anderen ist maximale Transparenz möglich.

Wie entscheiden Sie sich? In jedem Fall für viel Licht, das für ein wohnliches Plus in Ihren Räumen sorgt.



Mastercarré weiß



Masterpoint weiß



Musselin M6



Ornament 504 weiß

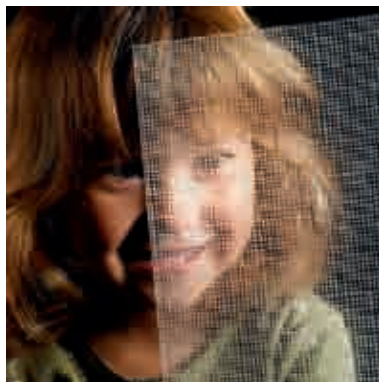

Quadrio weiß



Reflo



Satinato weiß



Silk weiß



Silvit weiß



Echte Bleiverglasung

Jede Bleiverglasung wird als Dreifach-scheibe geliefert. Die mittlere Motiv-scheibe besteht aus einzelnen Gläsern in unterschiedlichen Farben und Struk-turen. Diese werden in Handarbeit mit Bleiprofilen eingefasst, zusammenge-fügt und die Kreuzungspunkte beid -seitig sorgfältig verlötet.

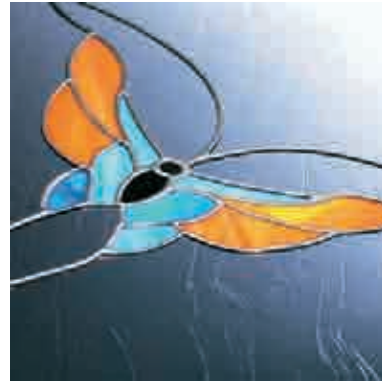

Echte Tiffanyverglasung

Bei der Tiffanytechnik werden einzelne Glasstücke mit einer dünnen Kupfer -folie ummantelt und wie Mosaikteile zu einer filigranen Motivscheibe mit hoher Stabilität verlötet. Diese handge-fertigte Motivscheibe liegt geschützt im Scheibenzwischenraum einer Drei-fachverglasung.



Bleiornamentik

Bleiornamentik-Gläser sind handwerk-lich gestaltete Dreifachverglasungen. Die mittlere durchgehende Scheibe wird einseitig mit lichtbeständigen Farb-folien beschichtet, die in den Farben Grau, Grün, Blau oder Rot lieferbar sind. Beidseitig aufgeklebte Bleistreifen betonen die Konturen der Farbfelder.

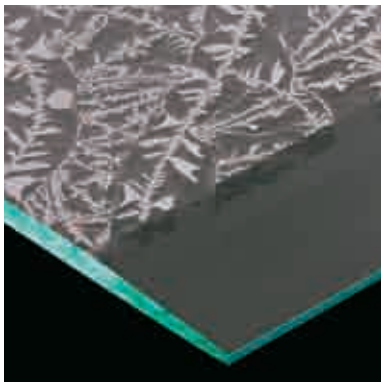

Echter Facettenschliff

Facettenschliff verleiht dem Glas bril-lanten Glanz. Die Glaskanten werden durch mehrstufiges Schleifen schräg abgeflacht, so dass sich das Licht in diesem Bereich stärker bricht und reizvolle Lichtreflexe entstehen.



Echter Rillenschliff

Rillenschliff erzeugt interessante Licht-effekte im Glas. Feine Ornamente und Konturen werden in mehreren Arbeits-gängen in die Glasoberfläche einge-schliffen und poliert, um das einfallende Licht gezielt zu brechen.

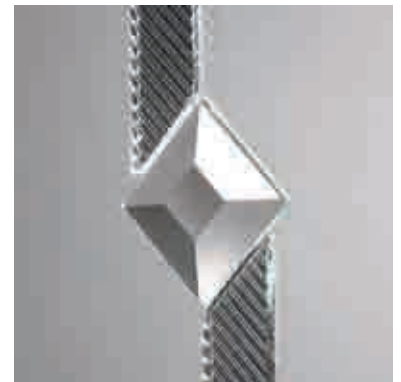

Glas- und Facettensteine

Klare und farbige Glassteine oder geschliffene Facettensteine setzen opti-sche Akzente. Die dekorativen Applika-tionen werden durch glasklare Klebstoffe, die unter ultraviolettem Licht aushärten, dauerhaft mit einer sandgestrahlten Motivscheibe verbunden.



Glasstäbe

Transparente Glasstäbe verleihen sand-gestrahlten Verglasungen eine moderne und zugleich elegante Optik. Die filigranen Applikationen bündeln das einfallende Licht und lassen reizvolle Lichteffekte entstehen. Glasstäbe werden mittels spezieller Klebetechnik mit der matten Scheibe verbunden.



Strukturglas-Applikationen

Applikationen aus Strukturglas sind wahre Blickfänge sandgestrahlter Schmuckverglasungen. Sie brechen das einfallende Licht aufgrund ihrer stark strukturierten Oberfläche, so dass in Verbindung mit mattiertem Glas schöne Lichtreflexe entstehen. Durch spezielle Klebstoffe werden die Applikationen auf die Motivscheibe aufgebracht.



Handgemeißeltes Glas

Durch die manuelle Bearbeitung mit Hammer und Meißel werden Glasober-flächen markant geformt. Es entstehen muschelartige, immer wieder unter-schiedliche Oberflächenstrukturen, die das einfallende Licht brillant brechen. Jeder Glasstein ist ein Unikat mit faszinierenden Lichteffekten.

Schmuckverglasungen

Modern

Klassisch

Exklusiv

Technik + Zubehör



Pyramidensteine

Akzentuiert eingesetzte Pyramidensteine aus klarem oder farbigem Glas unterstreichen die edle Optik matterter Schmuckverglasungen. Die wahlweise in Blau, Rot, Grün oder Klar erhältlichen pyramidenförmigen Applikationen werden mittels spezieller Klebetechnik mit der jeweiligen Motivscheibe verbunden.



MADE WITH SWAROVSKI® ELEMENTS

Im Scheibeninneren funkeln und glitzern Applikationen aus SWAROVSKI ELEMENTS wie echte Diamanten. Sie bestehen aus besonders facettenreich geschliffenem Kristallglas, das die einfallenden Lichtstrahlen hundertfach reflektiert. In Kombination mit mattiertem Glas entstehen Schmuckverglasungen mit unübertroffener Brillanz.

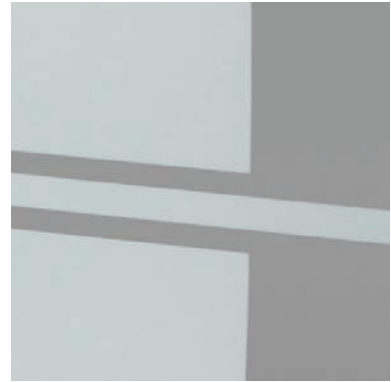

Mattiertes Glas

Sandgestrahlte Gläser faszinieren durch ein Wechselspiel von matten und transparenten Flächen. Beim Sandstrahlen wird die Glasoberfläche mit Quarzsand unter hohem Luftdruck bearbeitet und damit aufgeraut. So entstehen mattierte, wie feiner Nebel wirkende undurchsichtige Motive.

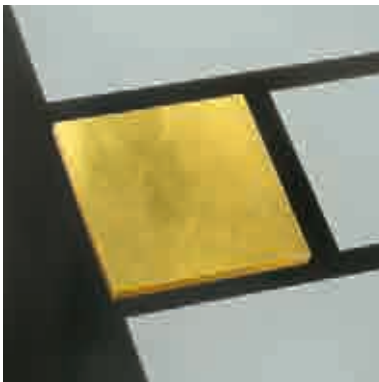

Echtes Blattgold

Blattgoldapplikationen verleihen sandgestrahlten Gläsern einen Hauch von Luxus und Exklusivität. Bei dieser Form der Glasveredelung wird jede Scheibe als Unikat gefertigt und dabei partiell mit hauchdünnem, echtem Blattgold in reiner Handarbeit vergoldet. Sobald Licht auf die edlen Applikationen fällt, schimmern diese in warmem Gelbgold.



Farbiges Glasmotiv

Kontrastreich wirkt das Zusammenspiel von mattierten Gläsern und akzentuiert eingesetzten Farbbapplikationen. Bei dieser Technik wird die sandgestrahlte Scheibe mit lichtbeständigen Farbfolien beschichtet, die in den Farben Grau, Grün, Blau oder Rot lieferbar sind.

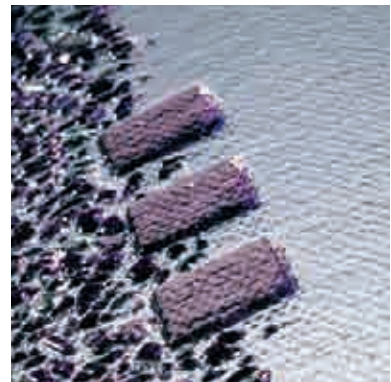

Fusingmotiv

Bei der Fusingtechnik werden mehrere Gläser in verschiedenen Farben und Formen auf eine durchgehende Scheibe aufgelegt und mit dieser verschmolzen. So entstehen Unikate mit einer feinen, reliefartigen Oberflächenstruktur und unglaublichen Farbbrillanz.



Echte Friesecke

Die klassischen echten Friesecken bestehen aus handgefertigtem Farbglass mit filigranen, in die Glasoberfläche eingeschliffenen Motiven. Feine Bläschen und Schlieren sind ein Qualitätsmerkmal der in Blau, Grün oder Rot lieferbaren Gläser.

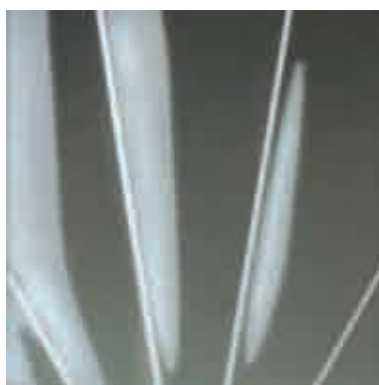

Gewölbtes Glas

Eine Glasscheibe wird im Wölb-Ofen über eine spezielle Form gelegt, erhitzt und erweicht, so dass sie sich unter Einfluss der Schwerkraft verformt. Die gewölbte Scheibe bleibt transparent; die Durchsicht ist jedoch durch die Wölbung leicht verzerrt.



LED-Lichteffekte

Im Glas integrierte LED-Leuchtdioden erzeugen faszinierende Lichteffekte. Bei Gläsern mit „Lichtspots“ erscheinen die LEDs wie kleine Schwebepunkte, da sie kabellos und unsichtbar über eine elektrisch leitende Beschichtung der Scheibe mit Strom versorgt werden. „Lichtbänder“ mit vielen winzigen LEDs im Randverbund des Glases lassen die mattierte Flächen sandgestrahlter leuchten.

Verschiedene Ausführungsvarianten

Einsatzfüllung oder flügelüberdeckende Aufsatzfüllung?

Wir bieten Ihnen drei verschiedene Ausführungsvarianten für unterschiedlichste Ansprüche. Machen Sie sich ein Bild und wählen Sie zwischen der Einsatzfüllung, der außenseitigen oder beidseitigen Aufsatzfüllung.

Üblicherweise werden Füllungen in den Türflügel eingesetzt. Das erkennen Sie an dem kleinen Versatz zwischen Füllungsebene und Türprofil. Insgesamt großzügiger wirkt die durchgängige Fläche einer Aufsatzfüllung. Der Türflügel wird auf der Außenseite elegant verdeckt.

Unser Tipp: Wenn Sie bei der Gestaltung keine Kompromisse wünschen, ist die beidseitige Aufsatzfüllung die optimale Wahl. Plane Oberflächen – außen wie innen – sind einfach Ästhetik pur. Zusätzlich punktet diese Variante mit einer optimalen Wärmedämmung und Pflegeleichtigkeit.

Auf den folgenden Seiten finden Sie weitere Informationen zu Wärmeschutz und Sicherheit.

Einsatzfüllung



Außen Einsatzfüllung



Innen Einsatzfüllung

Einseitige Aufsatzfüllung



Außen Aufsatzfüllung



Innen Einsatzfüllung

Beidseitige Aufsatzfüllung



Außen Aufsatzfüllung



Innen Aufsatzfüllung

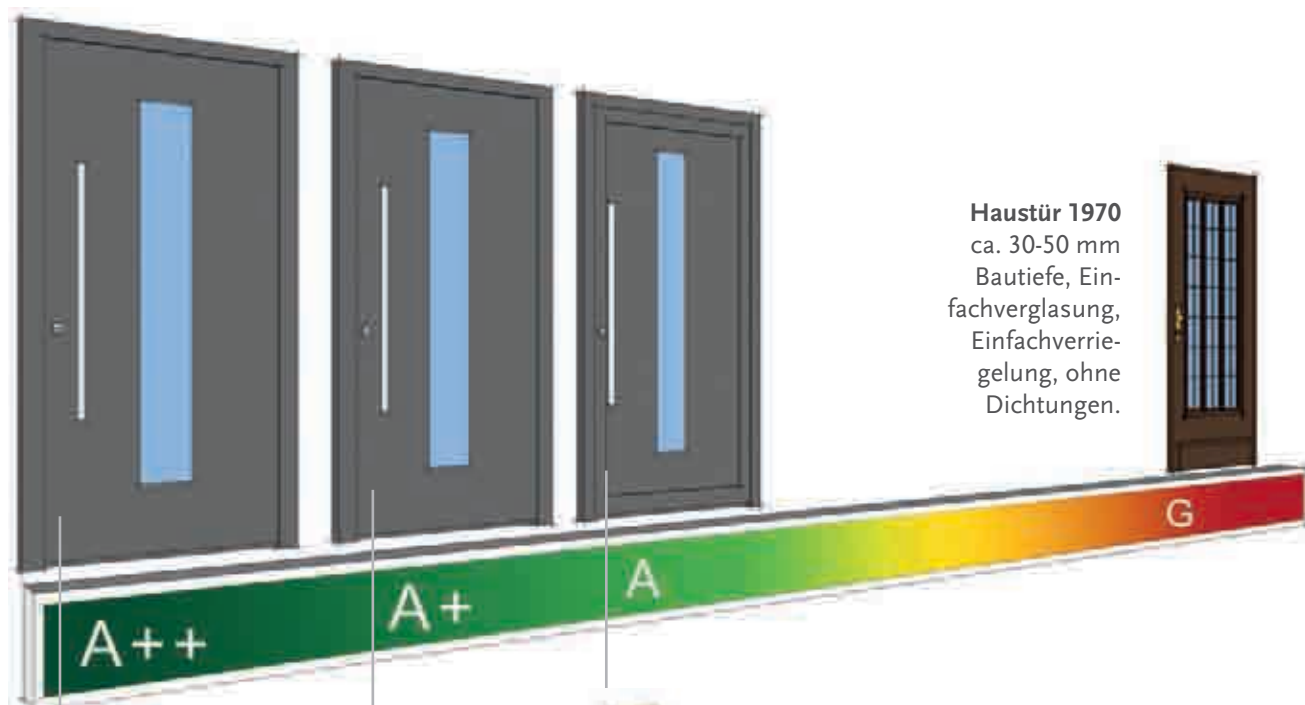

Haustür 1970
ca. 30-50 mm
Bautiefe, Ein-
fachverglasung,
Einfachverriegelung,
ohne Dichtungen.



Standard-Wärmeschutz

2-fach-Verglasung, innere Scheibe beschichtet, Argon-Gasfüllung im Scheibenzwischenraum, „warmer“ Randverbund der Verglasungen. Dämmkern, hochwärmedämmend.
U-Wert des Glases: $1,1 \text{ W/m}^2\text{K}^{**}$
U-Wert der Haustürfüllung* inklusive Verglasung bei 28 mm Füllungsstärke: $1,1 \text{ W/m}^2\text{K}$



Wärmeschutzpaket 1

3-fach-Verglasung, innere und äußere Scheibe beschichtet, Argon-Gasfüllung im Scheibenzwischenraum, „warmer“ Randverbund der Verglasungen. Dämmkern, hochwärmedämmend.
U-Wert des Glases: $0,7 \text{ W/m}^2\text{K}^{**}$
U-Wert der Haustürfüllung* inklusive Verglasung bei 42 mm Füllungsstärke: $0,8 \text{ W/m}^2\text{K}$

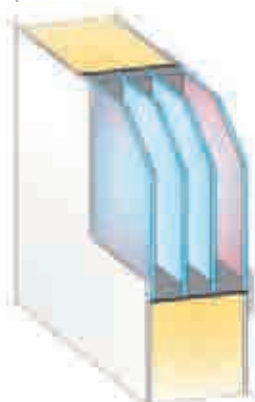

Wärmeschutzpaket 2

4-fach-Verglasung, innere und äußere Scheibe beschichtet, Argon-Gasfüllung im Scheibenzwischenraum „warmer“ Randverbund der Verglasungen. Dämmkern, hochwärmedämmend.
U-Wert des Glases: $0,5 \text{ W/m}^2\text{K}^{**}$
U-Wert des Haustürfüllung* inklusive Verglasung bei 90 mm Füllungsstärke: $0,4 \text{ W/m}^2\text{K}$

* Alle Berechnungen auf Basis des Füllungsmodells 6508, bei einer Abmessung von 1000 x 2000 mm.
**Schmuckverglasungen (z.B. Bleiverglasungen) erreichen abweichende U-Werte.



Haustür 1970
ca. 30-50 mm
Bautiefe, Ein-
fachverglasung,
Einfachverrie-
gelung, ohne
Dichtungen.



Sicherheitspaket 1

Geprüfte Sicherheit der Haustürfüllung nach gültiger Widerstandsklasse RC1 (WK1).

Verglasung außen aus 6mm starkem Verbundsicherheitsglas. Die Verglasung wird umlaufend in den Lichtausschnitt eingeklebt.

zusätzliche Verklebung

Verbundsicherheitsglas 6 mm

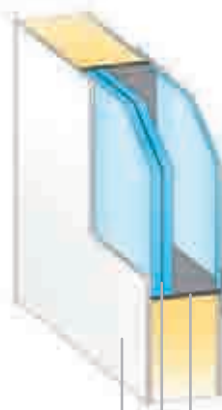

Sicherheitspaket 2

Geprüfte Sicherheit der Haustürfüllung nach gültiger Widerstandsklasse RC2 (WK2).

Die Oberflächen bestehen aus hochwiderstandsfähigem Material.

Verglasung außen aus 10mm starkem Verbundsicherheitsglas (P4A). Die Verglasung wird umlaufend mit Spezialkleber in den Lichtausschnitt eingeklebt.

zusätzliche Verklebung

Verbundsicherheitsglas 10 mm

hochwiderstandsfähig



Sicherheitspaket 3 (nur bei unverglasten Modellen)

Geprüfte Sicherheit der (unverglasten) Haustürfüllung nach gültiger Widerstandsklasse RC3 (WK3).

In der Mitte des Dämmkerns wird vollflächig eine 2mm starke Stahlplatte eingeklebt.

In Kombination mit den hochschlagzähnen Oberflächen ergibt sich eine sehr hohe Durchbruchssicherheit für geschlossene, unverglaste Türmodelle.

Stahlplatte

hochwiderstandsfähig

Edelstahl matt gebürstet

Rund um Ihre Haustür sind erstklassige Helfer gefragt. Geschmackvolle Zubehöreile, die Wertigkeit und Charakter Ihrer Tür positiv unterstreichen. Gemeint sind Außengriffe, Innendrücker, Griffgarnituren, Briefdurchwürfe, Klingelschilder sowie schmückende Designsockel. Unsere breite Auswahl garantiert Ihnen die feine Abstimmung aller Details. Die runden, ovalen und eckigen Symbole unter jedem Griff zeigen Ihnen dabei die Form des Modells auf einen Blick. Jetzt aber los: Welches Zubehör passt zu Ihrer Traumtür?

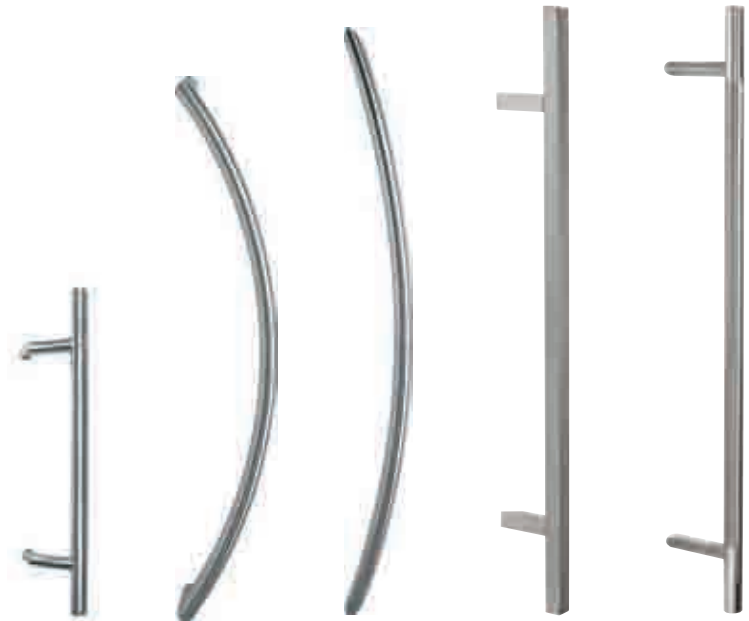

1105-13 ●
Außengriff
600 mm

9056-13 ●
Außengriff
835 mm

9055-13 ●
Außengriff
940 mm

1012-13 ■
Außengriff
1000 mm

1006-13 ●
Außengriff
1000 mm
matt/poliert

Die abgebildeten Außengriffe sind in folgenden Abmessungen erhältlich*:

9022-13	400 mm
9023-13	600 mm
9024-13	800 mm
9025-13	1000 mm
9026-13	1200 mm
9027-13	1400 mm
9028-13	1600 mm
9029-13	1800 mm
9030-13	2000 mm



9023-13 ●
Außengriff
600 mm
Ø 32 mm

9025-13 ●
Außengriff
1000 mm
Ø 32 mm

9028-13 ●
Außengriff
1600 mm
Ø 32 mm

Die abgebildeten Außengriffe sind in folgenden Abmessungen erhältlich*:

1038-13	400 mm
1039-13	600 mm
1040-13	800 mm
1041-13	1000 mm
1042-13	1200 mm
1043-13	1400 mm
1044-13	1600 mm
1045-13	1800 mm
1046-13	2000 mm

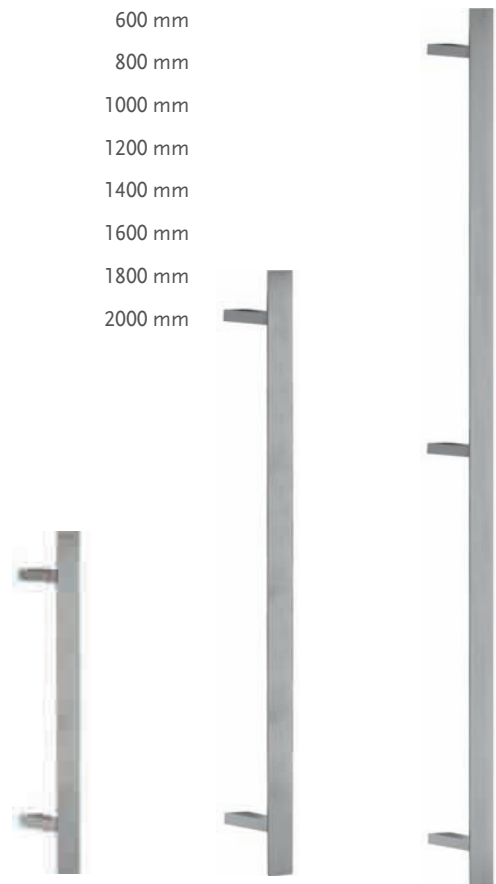

1039-13 ■
Außengriff
600 mm
10 x 40 mm

1041-13 ■
Außengriff
1000 mm
10 x 40 mm

1044-13 ■
Außengriff
1600 mm
10 x 40 mm

*die abgebildeten Griffe sind mit geraden oder schrägen Stützen erhältlich.

Edelstahl matt gebürstet

Die abgebildeten Außengriffe mit Holzdekor Nussbaum sind in folgenden Abmessungen erhältlich*:

1112-13	400 mm
1113-13	600 mm
1114-13	1000 mm
1115-13	1600 mm



1113-13 ■
Außengriff 600 mm
30 x 30 mm



1114-13 ■
Außengriff 1000 mm
35 x 35 mm



1115-13 ■
Außengriff 1600 mm
35 x 35 mm

Die abgebildeten Außengriffe mit Echtholz Jatoba* sind in folgenden Abmessungen erhältlich*:

1108-13	400 mm
1109-13	600 mm
1110-13	1000 mm
1111-13	1600 mm



1109-13 ■
Außengriff 600 mm
30 x 30 mm



1110-13 ■
Außengriff 1000 mm
35 x 35 mm



1111-13 ■
Außengriff 1600 mm
35 x 35 mm

* Jatoba Pflegetipp

Außengriffe aus echtem Jatoba-Holz sind allesamt Unikate in Färbung, Struktur und Maserung. Das Teak-ähnliche, rot- bis mittelbraune Holz ist von Natur aus besonders witterungsbeständig. Ein Plus, das mit der richtigen Pflege sogar noch verstärkt werden kann. Regelmäßig aufgetragen, verhindern handelsübliche Holzöle die Entstehung einer silbergrauen Patina und erhalten den eleganten Farbschimmer. Mit Jatoba setzen Sie auf ein echtes Naturprodukt: Veränderungen der Oberfläche und im Griffverlauf beeinträchtigen nicht die Funktionalität. Sie sind Ausdruck urwüchsiger Qualität und kein Beanstandungsgrund.

Die abgebildeten Außengriffe mit Holzdekor Nussbaum sind in folgenden Abmessungen erhältlich*:

1077-13	400 mm
1107-13	600 mm
1074-13	1000 mm
1073-13	1600 mm



1107-13 ●
Außengriff 600 mm
ø 30 mm



1074-13 ●
Außengriff 1000 mm
ø 34 mm



1073-13 ●
Außengriff 1600 mm
ø 40 mm

Die abgebildeten Außengriffe mit Echtholz Jatoba* sind in folgenden Abmessungen erhältlich*:

1075-13	400 mm
1076-13	600 mm
1072-13	1000 mm
1071-13	1600 mm



1076-13 ●
Außengriff 600 mm
ø 30 mm



1072-13 ●
Außengriff 1000 mm
ø 34 mm



1071-13 ●
Außengriff 1600 mm
ø 40 mm

Edelstahl matt gebürstet

LED



1089-13 ●
Außengriff 405mm mit akku-
betriebener LED-Beleuchtung
– auch mit geraden Stützen
erhältlich



9035-13 ●
Außengriff 400 mm



1098-13 ●
Außengriff 350mm



9043-13 ●
Außengriff 380mm



1021-13 ●
Außengriff 300 mm



1020-13 ●
Außengriff 310 mm



1013-13 ●
Außengriff 310 mm



9045-13 ●
Außengriff 330 mm



9036-13 ●
Außengriff 255 mm



1022-13 ●
Außengriff 335 mm
matt/poliert



9034-13 ●
Außengriff 330 mm



8741-13 ●
Außengriff 360 mm
matt/poliert



9044-13 ●
Außengriff 360 mm



8780-13 ●
Außengriff 360 mm
Edelstahlfinish



1100-13 ■
Außengriff 340 mm



1099-13 ●
Außengriff 305 mm



1008-13 ●
Außengriff 400 mm
matt/poliert



9050-13 ●
Außengriff 450 mm
variable Aluminium-
Griffstützen



1084-13 ●
Außengriff 430 mm

Edelstahl matt gebürstet



8764-13 ●
Außengriff 310 mm



8767-13 ●
Außengriff 330 mm



8770-13
Außengriff 330 mm



1094-13 ●
Außengriff 310 mm
Edelstahlfinish



9048-13 ●
Außengriff 400 mm



1086-13 ●
Außengriff 325 mm



1085-13 ●
Außengriff 325 mm



1063-13 ●
Außengriff 330 mm



9041-13 ●
Außengriff 330 mm



9038-13 ●
Außengriff 330 mm



9054-13 ●
Außengriff 580 mm



1009-13 ●
Außengriff 570 mm
matt/poliert



9037-13 ●
Außengriff 380mm



1011-13 ●
Außengriff 380 mm
matt/poliert



1007-13 ●
Außengriff 600 mm
matt/poliert

Aluminium



1116-13
Türknohf 60 x 60 mm
Edelstahlfinish
Nur auf Füllung montierbar!



1117-13
Türknohf \varnothing 60 mm
Edelstahlfinish
Nur auf Füllung montierbar!



1083-8
Außengriff 150 x 150 mm

Modern

Klassisch

Exklusiv

Technik + Zubehör

Edelstahl matt gebürstet



1064-13
Türknopt mit Rosette
*Nur auf Füllung
montierbar!*



1064-13-G
Türknopt mit Rosette



2003-13-I
Innendrucker mit Rosette



1088-13
Griffgarnitur 300 mm



1090-13-G
Griffgarnitur 60 x 60 mm



2002-13-I
Innendrucker mit Rosette



2009-13-I
Innendrucker mit Rosette



2008-13-I
Innendrucker mit Rosette



9064-13-I
Innendrucker mit Rosette



9065-13-I
Innendrucker mit Rosette



1101-13
Griff-Sicherheits-
garnitur 245 mm



1104-13
Griff-Sicherheits-
garnitur 245 mm



9009-13
Griffgarnitur 245 mm



784-13-I
Innendrucker 245 mm



Edelstahl matt gebürstet



1010-13
Außengriff
300 x 150 mm

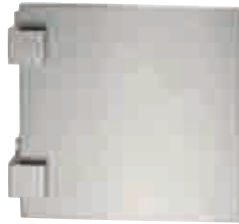

1062-13
Außengriff 180 x 180 mm
variable Griffstützen
30 bis 150 mm



1102-13
Außengriff 350 x 150 mm



725-13-O
Rosette



725-13-ZR
Rosettenring



725-13-KVO
Rosette



725-13-KO
Sicherheits-Rosette
mit Ziehschutz



725-13-KE
Sicherheits-Rosette
mit Ziehschutz



725-13-FE
PZ-Abdeckung
Kratzschutz



725-13-E
Rosette



725-13-SRTE
Rosette



725-13-SRTH
Rosette



725-13-SRIK
Rosette



725-13-SROR
Rosette



725-13-SRPY
Rosette



725-13-ZRS
Kleberosette



4002-13
Briefdurchwurf Edelstahl mit Innenklappe
und Schacht Kunststoff 320 x 80 mm



737-13
Briefdurchwurf 310 x 85 mm



9063-13
Klingelschild 85 x 85 mm



4001-13
Briefdurchwurf mit Innenklappe und Schacht,
290 x 90 mm



9059-13
Briefdurchwurf mit Innenklappe und Schacht,
275 x 85 mm



9062-13
Klingelschild \varnothing 70 mm



5001-13
Klingelschild 90 x 90 x 110 mm



9061-13
Namensschild 140 mm

Integrierte Griffe Edelstahl matt gebürstet

Die abgebildeten Außengriffe werden in die Haustürfüllung integriert und verleihen ihr eine ganz besondere Optik. Die Montage wird von Spezialisten direkt bei uns in der Fertigung vorgenommen.

LED



1118-8 ■
Außengriff 350mm
mit akkubetriebener
LED-Beleuchtung,
Aluminium EV1



1080-13
Außengriff
1600 mm
gebogen



9053-13 ■
Außengriff 500 mm
gebogen – auch
waagrecht mon-
tierbar



1082-13 ■
Außengriff 300 mm
– auch waagrecht
montierbar



V 105
Außengriff 500 mm
– auch waagrecht
montierbar



V 106
Griffschale
500 mm



V 107
Griffschale
1400 mm



1106-13
Außengriff
1600 mm



1025-13 ■
Außengriff 540 mm
– auch waagrecht
montierbar



1026-13 ■
Außengriff 500 mm
– auch waagrecht
montierbar



1017-13 ■
Außengriff 500 mm
gebogen – auch
waagrecht mon-
tierbar



V 108 ■
Außengriff 500 mm



V 109 ■
Außengriff 500 mm

Integrierte Griffe Edelstahl matt gebürstet

LED



V 103-B
Griffschale 430 mm mit LED Beleuchtung



V 103
Griffschale 430 mm



V 102
Griffschale 450 mm



V 100 Griffschale
220 mm



V 104
Griffschale
400 mm



V 101
Griffschale
185 x 185 mm



V 99
Griffschale
170 x 170 mm



V 98
Griffschale
Ø 175 mm

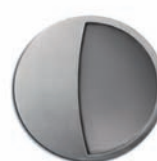

V 96
Griffschale
Ø 175 mm



V 97
Griffschale
Ø 175 mm

Edelstahl gestraht



764-12 ●
Außengriff 290 mm



8730-12 ●
Außengriff 290 mm



766-12 ●
Außengriff 300 mm



725-12-KVO
Sicherheits-Rosette
mit Ziehschutz



725-12-O
Rosette



738-12
Klingelschild 65 mm



8753-12
Namensschild 140 mm



8751-12
Briefdurchwurf 285 x 80 mm



768-12-I
Innendrücker mit Rosette



767-12-I
Innendrücker 245 mm

Modern

Klassisch

Exklusiv

Technik + Zubehör

Chrom



1096-5 ●
Außengriff 265 mm
glänzend



9016-5 ●
Außengriff 255 mm
glänzend



9013-5 ●
Außengriff 270 mm
matt/glänzend



9018-6 ●
Außengriff 290 mm
matt



8730-6 ●
Außengriff 300 mm
matt, in Kombination
mit Zierring Messing
poliert



1103-5 ●
Außengriff 310 mm
matt/glänzend



8742-5 ●
Außengriff 330 mm
matt/glänzend



764-5 ●
Außengriff 330 mm



1093-5 ●
Außengriff 320 mm



1097-5 ●
Außengriff 320 mm



784-6-I
Innendrücker
245 mm matt



784-5-I
Innendrücker
245 mm glänzend



725-5-O
Rosette glänzend



725-5-E
Rosette glänzend



725-5-KE
Sicherheits-Rosette
mit Ziehschutz
glänzend



725-5-KO
Sicherheits-Rosette
mit Ziehschutz
glänzend



725-6-E
Rosette matt



725-6-KO
Sicherheits-Rosette
mit Ziehschutz



8784-5
Türklopfer 190 mm
glänzend



1091-5
Türknopf ø 65 mm
glänzend
Nur auf Füllung montierbar!



1092-5
Türknopf 60x60 mm
glänzend
Nur auf Füllung montierbar!

Bronze



1057-3 ●
Außengriff 310 mm



1060-3 ●
Außengriff 400 mm



761-3 ●
Außengriff 260 mm



762-3 ●
Außengriff 290 mm



707-3
Außengriff 260 mm



8731-3 ●
Außengriff 300 mm



8512-3 ●
Außengriff 330 mm



706-3
Türklopfer 170 mm



738-3
Klingelschild 65 mm



741-3
Namensschild 110 mm



725-3-KO
Sicherheitsrosette
mit Ziehschutz



725-3-KE
Sicherheitsrosette
mit Ziehschutz



725-3-SE
Rosette



725-3-KVO
Rosette



8759-3
Briefdurchwurf 290 x 75 mm



3002-3-I
Innendrücker 240 mm



9007-3-I
Innendrücker 245 mm



9010-3-I
Innendrücker 250 mm



2010-3-I
Innendrücker 250 mm



2011-3-I
Innendrücker 250 mm



1056-16 ●
Außengriff 290 mm



1055-16 ●
Außengriff 330 mm

Edelstahl matt gebürstet/Bronze

Modern

Klassisch

Exklusiv

Technik + Zubehör

Messing poliert

Messing-Langzeitschutz

Dank der Beschichtung mit unserer innovativen PVD-Schutzschicht gegen Verkratzen, Abnutzung und Korrosion bleibt der feine goldene Schimmer unseres hochwertigen Messingzubehörs dauerhaft erhalten.



731-1 ●
Außengriff 290 mm



708-1 ●
Außengriff 260 mm



705-1 ●
Außengriff 290 mm



9001-1 ●
Außengriff 400 mm



1002-1 ●
Außengriff 400 mm
poliert/matt



725-1-KVO
Sicherheitsrosette
mit Ziehschutz



725-1-KE
Sicherheitsrosette
mit Ziehschutz



725-1-KO
Sicherheitsrosette
mit Ziehschutz



706-1
Türklopfer 170 mm



1095-1 ●
Außengriff 310 mm



9002-1 ●
Außengriff 300 mm



8510-1 ●
Außengriff 320 mm



725-1-E
Rosette



725-1-O
Rosette



738-1
Klingelschild 65 mm



784-1-I
Innendrücker 245 mm



758-1-I
Innendrücker 245 mm



756-1-I
Innendrücker 245 mm



9009-1
Griffgarnitur 245 mm



735-1
Türklopfer 190 mm



9004-1
Klingelschild 115 mm



737-1
Briefdurchwurf 310 x 86 mm



9003-1
Briefdurchwurf 310 x 75 mm



740-1
Namensschild 125 mm

Messing brüniert



701-2
Außengriff 255 mm



761-2 ●
Außengriff 260 mm



707-2 ●
Außengriff 260 mm



708-2 ●
Außengriff 260 mm



725-2-E
Rosette



725-2-KE
Sicherheitsrosette
mit Ziehschutz



705-2 ●
Außengriff 280 mm



702-2 ●
Außengriff 290 mm



731-2 ●
Außengriff 290 mm



763-2 ●
Außengriff 310 mm



725-2-O
Rosette



725-2-KO
Sicherheitsrosette
mit Ziehschutz



725-2-KVO
Rosette



735-2
Türklopfer 190 mm



9004-2
Klingenschild 115 mm



740-2
Namensschild 125 mm



706-2
Türklopfer 170 mm



738-2
Klingenschild 65 mm



9009-2
Griffgarnitur 245 mm



784-2-1
Innendrücker 245 mm



758-2-1
Innendrücker 245 mm



9007-2-1
Innendrücker 245 mm



737-2
Briefdurchwurf 310 x 86 mm



9003-2
Briefdurchwurf 310 x 75 mm

Modern

Klassisch

Exklusiv

Technik + Zubehör

Messing weiß



701-9
Außengriff 255 mm



744-9 ●
Außengriff 310 mm



764-10 ●
Außengriff 300 mm
in Kombination mit
Messing poliert



743-9 ●
Außengriff 335 mm



725-9-KO
Sicherheits-Rosette
mit Ziehschutz



725-9-KE
Sicherheits-Rosette
mit Ziehschutz



725-9-KVO
Sicherheits-Rosette
mit Ziehschutz



725-9-O
Rosette



725-9-E
Rosette



725-10-E
Rosette in Kombination
mit Messing poliert



9009-9
Griffgarnitur 245 mm



784-9-I
Innendrücker 245 mm



748-9-I
Innendrücker 240 mm



759-10-I
Innendrücker 250 mm
in Kombination mit
Messing poliert



706-10
Türklopfer 170 mm
in Kombination mit
Messing poliert



738-10
Klingelschild 65 mm
in Kombination mit
Messing poliert

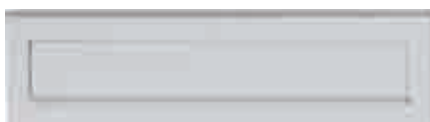

737-9
Briefdurchwurf 310 x 86 mm



9003-9
Briefdurchwurf 310 x 75 mm



771-29 ●
Außengriff 335 mm



770-29 ●
Außengriff 335 mm



2004-29-I
Innendrücker mit Rosette



774-29-I
Innendrücker 260 mm



725-29-NO
Rosette

Briefdurchwürfe und Innenklappen

Spione



8716-18
Briefdurchwurf Aluminium mit Innenklappe
und Schacht 410 x 97 mm



8721-18
Innenklappe mit Schacht Kunststoff 310 x 85 mm



729-1
Türspion
Messing poliert



736-18
Briefdurchwurf Aluminium mit Innenklappe
und Schacht Kunststoff 300 x 68 mm



739-18
Innenklappe Kunststoff mit Bürstendichtung
310 x 84 mm



729-17
Türspion
Messing vernickelt



8716-19
Briefdurchwurf Aluminium braun mit Innenklappe
und Schacht 410 x 97 mm



8721-19
Innenklappe braun mit Schacht Kunststoff
310 x 85 mm



729-13
Türspion
Edelstahloptik

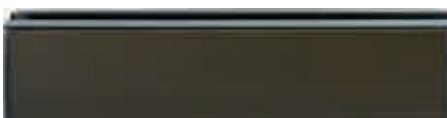

736-19
Briefdurchwurf Aluminium braun mit Innenklappe
und Schacht Kunststoff 300 x 68 mm



739-19
Innenklappe braun Kunststoff mit Bürstendichtung
310 x 84 mm



729-9
Türspion
weiß



729-DTS
Türspion Digital



Designsockel



SB 700-3 Edelstahl flach

Mit einem eleganten Designsockel sehen Türen besonders gut aus und sind im Bodenbereich gegen Abnutzung und Verschleiß sicher geschützt. Sie haben sich für eine Tür mit Aufsatzfüllung entschieden? Dann legen wir Ihnen die Kombination mit einem Designsockel ganz besonders ans Herz. Die formschönen Elemente sind aus Edelstahl oder aus Kunststoff in verschiedenen Ausführungen erhältlich. Fragen Sie auch nach beleuchteten Varianten – Ihr Fachberater informiert Sie gern.



SB 700-9 Edelstahl flächenbündig



SB 700-7 Edelstahl flach Quadrate klein



SB 700-8 Edelstahl flach Kreise klein



SB 700-6 Edelstahl Softline



SB 700-4 Edelstahl Softline Quadrate klein



SB 700-5 Edelstahl Softline Kreise klein



SB 750-1 Kunststoff



SB 730-1 Edelstahl Softline Quadrate klein mit Beleuchtung



SB 730-2 Edelstahl Softline Kreise klein mit Beleuchtung

Modell-Index

Modell	Seite
3	197
4	205
8	196
11	200, 201
12	205
13	205
22	196
23	114, 115, 196, 197
25	195
28	202
33	196
35	198, 199
38	197
44	200
50	199
150	92, 93, 96, 97
157	203
171	22
172	68
174	115
181	81
185	161
186	148, 149
200	165-169
201	189
202	162-164
203	186
204	188
205	158
208	159
214	139-141
217	154, 155, 157
219	134, 135
224	172, 173
301	190, 191
302	192, 193
306	124-127
310	181
317	136, 137
331	195
340	120, 121
341	121
342	123
343	122, 123
344	142, 143
346	146, 147
401	133
406	144, 145
408	145
409	137
412	136
414	174, 175
417	136
418	157
420	150, 156, 157
424	150-153
425	150
450	132
1002	84
1003	71

Modell	Seite
1004	161
1210	231
1211	232
1212	233
1213	233
1214	234
1215	234
1216	234, 235
1501	94, 95
1562	115
2021	164
2091	189
2503	79
2700	30
3011	192
3061	128, 129
3062	131
3064	130
3066	130
3101	181
4141	176
4142	177
4143	176, 177
4150	161
4151	160, 161
6152	220, 221
6153	221
6154	221
6155	221
6156	221
6159	35
6162	72, 73
6163	73
6164	73
6165	74
6166	76, 77
6168	105
6169	106, 107
6172	212-215
6173	213
6174	213
6175	213
6176	48, 49
6178	51
6179	50, 51
6180	51
6182	28
6183	28
6184	28
6185	28
6188	47
6189	242
6191	13
6192	13
6193	23
6194	23
6195	12, 13, 14
6197	42, 43
6199	38
6347	65

Modell	Seite
6376	143
6379	187
6398	65
6409	64, 66, 67, 227, 247
6410	37
6411	138
6418	17
6419	21
6420	20, 21
6427	63
6437	78, 79
6438	74, 75
6440	80
6441	82, 83
6443	203
6446	202
6447	194, 195
6448	138
6450	178, 179
6451	178
6452	181
6453	180, 181
6454	171
6455	188
6456	182, 183
6457	182
6459	195
6460	146
6469	30, 33
6490	99
6497	111-113, 229
6501	49
6504	105
6508	56-58, 60-61, 249
6512	22
6514	100, 101
6516	102, 103
6524	19
6525	86-90
6528	36
6532	10
6534	11
6537	60, 70, 71
6541	138
6546	143
6547	146, 147
6554	184, 185
6555	185
6559	34, 35, 227
6560	31, 237
6568	18, 19
6587	22
6625	225
6629	223
6632	223
6633	224
6720	6
6721	6, 8
6723	6
6810	64, 65, 236, 237

Modell	Seite
6812	47
6814	36
6817	55
6821	10
6828	79
6830	74
6838	99
6839	98
6841	84, 85
6847	16, 17
6848	31
6849	83, 228, 229
6860	109
6861	108
6862	108
6864	24-27, 246, 247
6868	39
6871	39
6872	39, 224
6873	39
6874	107
6876	7
6877	4, 5, 217, 219
6878	29
6879	7, 216, 217, 219, 248
6898	108
6900	239
6903	107
6905	238
6906	239
6914	104
6921	69
6923	204, 205
6924	205
6928	68
6931	104
6932	206
6933	207
6934	267
6935	267
6936	266
6937	267
6938	267
6939	264, 265
6953	61
6954	40, 41
6956	46
6957	44, 45
6958	46
6959	45
6960	98
6961	110
6962	54
6963	54
6967	43
6968	98
6969	11
6971	110
6973	241, 243
6974	243

Modell	Seite
6977	54
6978	53
6980	245
6981	245
6986	258, 259
6987	259
6990	263
6993	261
6994	256, 257
6995	252, 253
6996	260
6997	257
6998	254, 255
6999	262, 263
9002	206
9008	206
9012	206
9013	207
9111	207
9209	206
9401	207
9702	207

Zubehör-Index

Zubehör-Nr.	Seite
701-2	289
701-9	290
702-2	289
705-1	288
705-2	289
706-1	288
706-2	289
706-3	287
706-10	290
707-2	289
707-3	287
708-1	288
708-2	289
725-1-E	288
725-1-KE	288
725-1-KO	288
725-1-KVO	288
725-1-O	288
725-2-E	289
725-2-KE	289
725-2-KO	289
725-2-KVO	289
725-2-O	289
725-3-KE	287
725-3-KO	287
725-3-KVO	287
725-3-SE	287
725-5-E	286
725-5-KE	286
725-5-KO	286
725-5-O	286
725-6-E	286
725-6-KO	286
725-9-E	290
725-9-KE	290
725-9-KO	290
725-9-KVO	290
725-9-O	290
725-10-E	290
725-12-KVO	285
725-12-O	285
725-13-E	283
725-13-FE	283
725-13-KE	283
725-13-KO	283
725-13-KVO	283
725-13-O	283
725-13-SRIK	283
725-13-SROR	283
725-13-SRPY	283
725-13-SRTE	283
725-13-SRTH	283
725-13-ZR	283
725-13-ZRS	283
725-29-NO	291
729-1	291
729-9	291
729-13	291
729-17	291
729-DTS	291

Zubehör-Nr.	Seite
731-1	288
731-2	289
735-1	288
735-2	289
736-18	291
736-19	291
737-1	288
737-2	289
737-9	290
737-13	283
738-1	288
738-2	289
738-3	287
738-10	290
738-12	285
739-18	291
739-19	291
740-1	288
740-2	289
741-3	287
743-9	290
744-9	290
748-9-1	290
756-1-1	288
758-1-1	288
758-2-1	289
759-10-1	290
761-2	289
761-3	287
762-3	287
763-2	289
764-5	286
764-10	290
764-12	285
766-12	285
767-12-1	285
768-12-1	285
770-29	291
771-29	291
774-29-1	291
784-1-1	288
784-2-1	289
784-5-1	286
784-6-1	286
784-9-1	290
784-13-1	282
1002-1	288
1006-13	278
1007-13	281
1008-13	280
1009-13	281
1010-13	283
1011-13	281
1012-13	278
1013-13	280
1017-13	284
1020-13	280
1021-13	280
1022-13	280
1025-13	284

Zubehör-Nr.	Seite
1026-13	284
1038-13	278
1039-13	278
1040-13	278
1041-13	278
1042-13	278
1043-13	278
1044-13	278
1045-13	278
1046-13	278
1055-16	287
1056-16	287
1057-3	287
1060-3	287
1062-13	283
1063-13	281
1064-13	282
1064-13-G	282
1071-13	279
1072-13	279
1073-13	279
1074-13	279
1075-13	279
1076-13	279
1077-13	279
1080-13	284
1082-13	284
1083-8	281
1084-13	280
1085-13	281
1086-13	281
1088-13	282
1089-13	280
1090-13-G	282
1091-5	286
1092-5	286
1093-5	286
1094-13	281
1095-1	288
1096-5	286
1097-5	286
1098-13	280
1099-13	280
1100-13	280
1101-13	282
1102-13	283
1103-5	286
1104-13	282
1105-13	278
1106-13	284
1107-13	279
1108-13	279
1109-13	279
1110-13	279
1111-13	279
1112-13	279
1113-13	279
1114-13	279
1115-13	279
1116-13	281

Zubehör-Nr.	Seite
1117-13	281
1118-8	284
2002-13-1	282
2003-13-1	282
2004-29-1	291
2006-13-1	282
2008-13-1	282
2009-13-1	282
2010-3-1	287
2011-3-1	287
3002-3-1	287
4001-13	283
4002-13	283
5001-13	283
8510-1	288
8512-3	287
8716-18	291
8716-19	291
8721-18	291
8721-19	291
8730-6	286
8730-12	285
8731-3	287
8741-13	280
8742-5	286
8751-12	285
8753-12	285
8759-3	287
8764-13	281
8767-13	281
8770-13	281
8780-13	280
8784-5	286
9001-1	288
9002-1	288
9003-1	288
9003-2	289
9003-9	290
9004-1	288
9004-2	289
9007-2-1	289
9007-3-1	287
9009-1	288
9009-2	289
9009-9	290
9009-13	282
9010-3-1	287
9013-5	286
9016-5	286
9018-6	286
9022-13	278
9023-13	278
9024-13	278
9025-13	278
9026-13	278
9027-13	278
9028-13	278
9029-13	278
9030-13	278
9034-13	280

Zubehör-Nr.	Seite
9035-13	280
9036-13	280
9037-13	281
9038-13	281
9041-13	281
9043-13	280
9044-13	280
9045-13	280
9048-13	281
9050-13	280
9053-13	284
9054-13	281
9055-13	278
9056-13	278
9059-13	283
9061-13	283
9062-13	283
9063-13	283
9064-13-1	282
9065-13-1	282
V96	285
V97	285
V98	285
V99	285
V100	285
V101	285
V102	285
V103	285
V103B	285
V104	285
V105	284
V106	284
V107	284
V108	284
V109	284

Hinweise:
Die Abmessungen der dargestellten Türen sind maßstäblich nicht verbindlich. Aus optischen Gründen werden alle Aufsatzfüllungen mit einer integrierten Sicherheits-Rundrosette und alle Einsatzfüllungen mit einer ovalen Rosette abgebildet. Andere Ausführungen sind lieferbar. Einige Abbildungen zeigen Sonderausstattungen, die wir mit Mehrpreis liefern. Technisch bedingte Änderungen, drucktechnische Farbabweichungen und Irrtum bei Angaben vorbehalten. Die abgebildeten Modelle sind musterrechtlich geschützt. Alle in diesem Katalog veröffentlichten Bilder sind urheberrechtlich geschützt. Die dadurch begründeten Rechte, insbesondere die der Entnahme von Abbildungen oder der Vervielfältigung bleiben, auch bei nur auszugsweiser Verwertung, vorbehalten. Die Verwendung des Bildmaterials bedarf der vorherigen schriftlichen Zustimmung der Rodenberg Türsysteme AG. Dabei ist die Rodenberg AG als Quelle anzugeben.



Der Türendesigner

Sie haben die richtige Tür nach Ihrem Geschmack gefunden, möchten aber sehen, welches Glas, welcher Farbton und Außengriff am besten dazu passt?

Der „Türendesigner“ macht Ihnen die Auswahl so leicht wie möglich. Mit Hilfe dieser Software gestaltet der Fachberater Ihre individuelle Wunschtür in jeder beliebigen Ausführung. Sie sehen direkt am Bildschirm, wie die neue Tür wirkt. Ob „fertig eingebaut“ in vorhandenen Fassadenbeispielen oder sogar in einem Foto Ihres eigenen Eingangsbereiches.



Von links oben nach rechts unten:

1. Original Kundenfoto vorher.

2.- 6. Mit Hilfe des „Türendesigners“ neu gestaltete Eingänge



Fenster und Türen
aus Kunststoff

PaXabsolut
PaXplus

Moderne Fenster
und Türen aus Holz

PaXpremium
PaXclassic
PaXprima

Fenster und Türen
aus Holz-Aluminium

PaXoptima

Historisierende
Fenster und Türen

PaXretro
PaXrestora
PaXsimplex
PaXpur

Türen aus
Aluminium

PaXportal

Fenster und Türen
aus Aluminium

PaXplan

Fragen Sie ihren PaX-Partner

